

# **ZEISS SFL**

## Gebrauchshandbuch

Patents: [www.zeiss.com/cop/patents](http://www.zeiss.com/cop/patents)

**DE** EN FR ES IT NL DK

FI HU PL SE RU JP CN | 09.2024



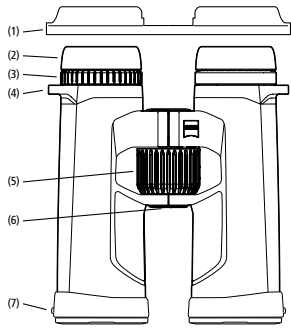

Fig. 1

**BEZEICHNUNG DER BAUTEILE**

1. Okularschutzdeckel
2. Augenmuscheln
3. Dioptrienausgleich
4. Trageriemenösen
5. Fokussierad
6. Schnittstelle für Stativadapter 1/4"
7. Objektivschutzdeckel

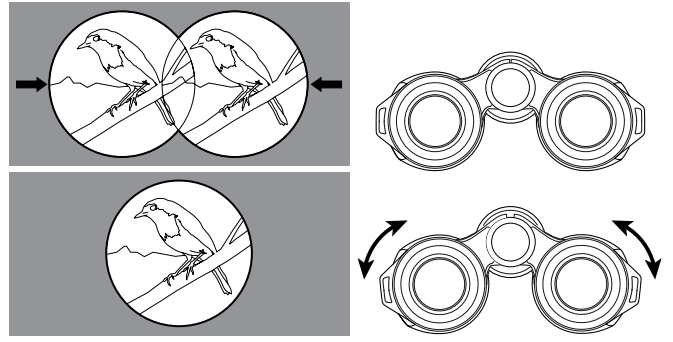

Fig. 2

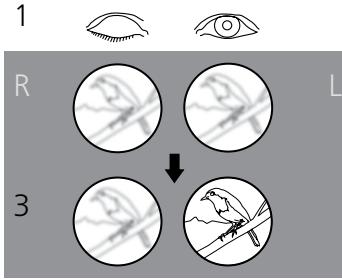

Fig. 3

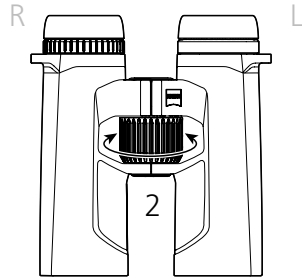

Fig. 4

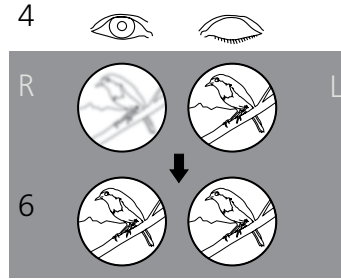

Fig. 5

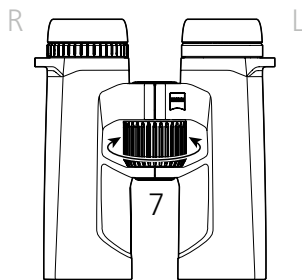

Fig. 6

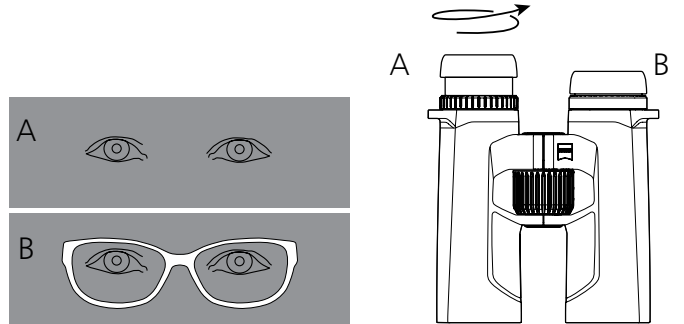

Fig. 7



Fig. 8

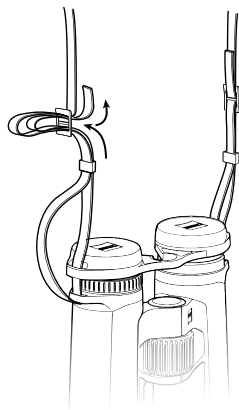

Fig. 9

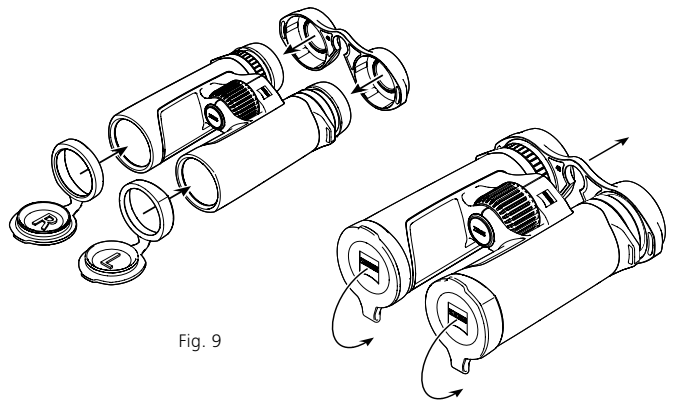

Fig. 10

## GEBRAUCHSHINWEISE

Wir gratulieren Ihnen zu Ihrem neuen ZEISS SFL® Fernglas. Genießen Sie das eindrucksvolle Erlebnis naturgetreuer Bildwiedergabe, das sich durch extreme Helligkeit und feinste Detailwiedergabe auszeichnet.

Die Produkte der Marke ZEISS sind geprägt durch hervorragende optische Leistungen, präzise Verarbeitung und lange Lebensdauer. Bitte beachten Sie folgende Gebrauchshinweise, damit Sie Ihr Produkt optimal nutzen können und es Ihnen über viele Jahre ein zuverlässiger Begleiter ist.

!

Bitte beachten Sie die Sicherheitshinweise, diese finden Sie unter:  
[www.zeiss.com/cop/safety](http://www.zeiss.com/cop/safety)



## LIEFERUMFANG

Produkt	Bestellnummer	Lieferumfang
8x30	52 30 23	Fernglas
10x30	52 30 24	Okularschutzdeckel Objektivschutzdeckel
8x40	52 40 23	Trageriemen
10x40	52 40 24	Tragetasche inkl. Trageriemen
8x50	52 50 23	Optikreinigungstuch Quick Guide
10x50	52 50 24	Sicherheitshinweise
12x50	52 50 25	

### Anpassen an den Augenabstand (Pupillendistanz)

Knicken Sie die beiden Fernglashälften um die Mittelachse gegeneinander, bis der Abstand der beiden Okulare dem Abstand Ihrer Augen entspricht. So erreichen Sie das für Ihre Augen optimale Bild. Der optimale Augenabstand ist dann erreicht, wenn sich beim Beobachten mit beiden Augen durch das Fernglas ein kreisrundes Bild ergibt (**Fig. 2**).

### Bildscharfe einstellen

Das Fernglas hat ein Fokussierrad und ein Rad für den Dioptrienausgleich. Zum Einstellen schließen Sie das rechte Auge und stellen Sie mit dem Fokussierrad das Bild in der linken Fernglashälfte scharf ein (**Fig. 3**).

Schließen Sie danach das linke Auge und – falls erforderlich – stellen Sie die Bildscharfe der rechten Fernglashälfte mit dem Dioptrienausgleich nach (**Fig. 4**). Die Einstellung für den Dioptrienausgleich ist mit einer Skala mit den Zeichen „+“ und „-“ versehen und hat einen Indexpunkt als Anhaltspunkt. Merken Sie sich Ihre persönliche Einstellung, dann können Sie in jedem Fernglas Ihren eigenen Dioptrienausgleich schnell einstellen.

Zur weiteren Scharfeinstellung auf verschiedene Entfernungen ist nur noch das Fokussierrad zu betätigen (**Fig. 5**).

Hinweis: Verwenden Sie immer das gleiche Objekt, um beide Bilder scharf einzustellen!

### Einrichten der Augenmuscheln, Beobachten mit und ohne Brille

Beim Beobachten ohne Brille benutzen Sie das Gerät mit ausgefahrenen Augenmuscheln. Hierzu werden die Augenmuscheln gegen den Uhrzeigersinn nach oben wahlweise bis zur obersten Rastung herausgedreht (**Fig. 6 – Darstellung A**).

Die Augenmuscheln sind in vier Positionen einrastbar, in der unteren und oberen sowie in zwei Zwischenpositionen. Durch diese Einstellungsmöglichkeit kann der Abstand des Auges zur Austrittspupille variiert und so für jeden Anwender individuell eingestellt werden.

Beim Beobachten mit Brille werden die Augenmuscheln (im Uhrzeigersinn) nach unten gedreht, bis sie in der untersten Stellung sind (**Fig. 6 – Darstellung B**).

Hinweis: Drehen Sie die Augenmuscheln im ausgefahrenen Zustand weiter gegen den Uhrzeigersinn, können sich diese lösen. Dies ist beabsichtigt, siehe „Reinigen und Wechseln der Augenmuscheln“.

### Reinigen und Wechseln der Augenmuscheln

Die Augenmuscheln können zum Austausch oder zur Reinigung komplett vom Fernglas abgeschraubt werden. Drehen Sie die Augenmuscheln, wie in **Fig. 6** dargestellt, bis zur obersten Raststufe heraus und im gleichen Drehsinn über das Gewinde weiter, bis die Augenmuscheln ganz abgeschraubt sind.

Nach der Reinigung oder dem Austausch der Augenmuscheln drehen Sie diese im Uhrzeigersinn komplett am Okular ein (siehe auch Abschnitt „Einrichten der Augenmuscheln, Beobachten mit und ohne Brille“). Durch einen leichten Ruck im Uhrzeigersinn rastet das Gewinde der Augenmuscheln in der niedrigsten Einstellung ein. Im Anschluss können Sie wie gewohnt den von Ihnen gewünschten Abstand zwischen Auge und Okular über die Raststufen einstellen.

### Anbringen des Trageriemens und der Schutzdeckel

Der Trageriemen, der Okularschutzdeckel und die Objektivschutzdeckel befinden sich in der Verpackung. Der Okularschutzdeckel wird, wie in **Fig. 7** dargestellt, mit dem Trageriemen durch die Trageriemenösen am Fernglas befestigt.

Die Riemenlänge kann durch Nachführen oder Nachlassen des Riemens auf die gewünschte Länge eingestellt werden (**Fig. 8**). Auf der anderen Seite des Okularschutzdeckels verfahren Sie bei Bedarf bitte in der gleichen Reihenfolge. Der Okularschutzdeckel kann nach eigenem Ermessen auch nur auf einer Seite angebracht werden.

Die Objektivschutzdeckel sind mit „L“ für links und „R“ für rechts markiert und werden jeweils auf den linken und rechten Tubus aufgesteckt (**Fig. 9**).

### Gebrauch von Okular- und Objektivschutzdeckel

Der Okularschutzdeckel wird auf die Augenmuscheln gesteckt (**Fig. 9**). Sie können hierbei den von Ihnen gewünschten Austrittspupillenabstand beibehalten. Vor Gebrauch des Fernglases streifen Sie den Deckel ab (**Fig. 10**).

Die Objektivschutzdeckel können nach der Anbringung dauerhaft auf dem Fernglas verbleiben und müssen vor Gebrauch nur aufgeklappt werden (**Fig. 10**).

### Anbringung von Stativadaptern<sup>1</sup>

Die Ferngläser der ZEISS SFL-Reihe können zusammen mit dem ZEISS Stativadapter 1/4“ oder der ZEISS Binofix Universal-Stativhalterung auf jedem handelsüblichen Fotostativ befestigt werden.

Die Bestellnummern von ZEISS Stativen und Stativadaptern und weiterem Zubehör entnehmen Sie dem Kapitel „Zubehör für ZEISS SFL“.



### Pflege und Wartung

Das Fernglas ist mit der ZEISS LotuTec® Beschichtung versehen. Die wirkungsvolle Schutzschicht für die Linsenoberflächen reduziert das Verschmutzen der Linse spürbar durch eine besonders glatte Oberfläche und einen damit verbundenen starken Abperleffekt. Alle Arten von Verunreinigungen haften weniger an und lassen sich schnell, leicht und schlierenfrei entfernen. Dabei ist die LotuTec® Beschichtung widerstandsfähig und abriebfest.

Grobe Schmutzteilchen auf den Linsen (z. B. Sand) wischen Sie bitte nicht ab, sondern blasen Sie von der Linse oder streifen Sie mit einem feinen Haarpinsel von den Linsen. Fingerabdrücke können nach einiger Zeit die Linsenoberflächen angreifen. Anhauchen und mit einem sauberen Optikreinigungstuch nachreiben ist die einfachste Art, Linsenoberflächen zu reinigen. Gegen den – besonders in den Tropen – möglichen Pilzbelag auf der Optik hilft eine trockene Lagerung und stets gute Belüftung der äußeren Linsenflächen. Ihr ZEISS SFL Fernglas bedarf keiner weiteren besonderen Pflege.

Verunreinigung an der Gummierung und am Gehäuse lassen sich zumeist mit warmem Wasser, einem Baumwolltuch und leichtem Reiben entfernen.

## ZUBEHÖR FÜR ZEISS SFL<sup>1</sup>

[www.zeiss.com/nature/binoculars/accessories](http://www.zeiss.com/nature/binoculars/accessories)

<sup>1</sup>Zubehör ist nicht im Lieferumfang enthalten.

## KUNDENSERVICE, ERSATZTEILE UND GARANTIE



Wenn Sie Fragen zum Service oder zu Ersatzteilen haben oder die Garantiebedingungen herunterladen möchten, besuchen Sie bitte unsere Webseite:

[www.zeiss.com/nature/service](http://www.zeiss.com/nature/service)

Für weitere Fragen, wenden Sie sich bitte an:

### ZEISS Customer Service

Carl Zeiss Sports Optics GmbH  
Gloelstr. 3–5, 35576 Wetzlar, Deutschland  
Telefon +49 800 934 77 33  
E-Mail [consumerproducts@zeiss.com](mailto:consumerproducts@zeiss.com)

### ZEISS Customer Service USA

Carl Zeiss SBE, LLC  
Consumer Products  
1050 Worldwide Blvd.  
Hebron, KY 41048-8632, USA  
Telefon +1-800-441-3005  
E-Mail [consumerservice.cop.us@zeiss.com](mailto:consumerservice.cop.us@zeiss.com)

## TECHNISCHE DATEN

	<b>8 x 30</b>	<b>10 x 30</b>	<b>8 x 40</b>	<b>10 x 40</b>	<b>8 x 50</b>	<b>10 x 50</b>	<b>12 x 50</b>
Vergrößerung	8	10	8	10	8	10	12
Wirksamer Objektivdurchmesser <b>mm</b>	30	30	40	40	50	50	50
Austrittspupillen-Durchmesser <b>mm</b>	3,75	3	5	4	6,25	5	4,2
Dämmerungszahl	15,5	17,3	17,9	20	20	22,4	24,5
Sehfeld <b>m/1000 m (ft/1000 yds)</b>	142 (426)	120 (360)	140 (420)	115 (345)	131 (393)	122 (366)	105 (315)
Subjektiver Sehwinkel <b>°</b>	63	65	60	62	58	66	68
Naheinstellgrenze <b>m (ft)</b>	1,5 (4,9)		1,5 (4,9)		1,8 (5,9)		
Dioptrien-Verstellbereich <b>dpt</b>	±4		±4		±4		
Austrittspupillenabstand <b>mm</b>	18		18		20	18	
Pupillendistanz <b>mm</b>	54–74		52–74		56–74		
Prismensystem	Schmidt-Pechan		Schmidt-Pechan		Schmidt-Pechan		
Vergütung	LotuTec® / T*		LotuTec® / T*		LotuTec® / T*		
Stickstofffüllung	√		√		√		
Wasserdichtigkeit <b>mbar</b>	400		400		400		
Funktionstemperatur <b>°C (°F)</b>	-20/+55 (-4/+131)		-20/+55 (-4/+131)		-20/+55 (-4/+131)		
Länge <b>mm (in)</b>	120 (4,7)		144 (5,7)		160 (6,3)		
Breite bei Pupillendistanz von 65 mm <b>mm (in)</b>	107 (4,2)		114 (4,5)		133		
Gewicht <b>g (oz)</b>	460 (16,2)		640 (22,6)		855 (30,2)	872 (30,8)	

Änderungen in Ausführung und Lieferumfang, die der technischen Weiterentwicklung dienen, sind vorbehalten.



# ZEISS SFL

## Instructions for use

Patents: [www.zeiss.com/cop/patents](http://www.zeiss.com/cop/patents)

DE **EN** FR ES IT NL DK

FI HU PL SE RU JP CN | 09.2024



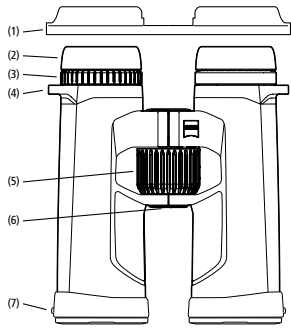

Fig. 1

**DESCRIPTION OF THE COMPONENTS**

1. Eyepiece cap
2. Eyecups
3. Diopter compensation
4. Carrying strap eyelets
5. Focusing wheel
6. Interface for tripod adapter 1/4"
7. Protective lens cap

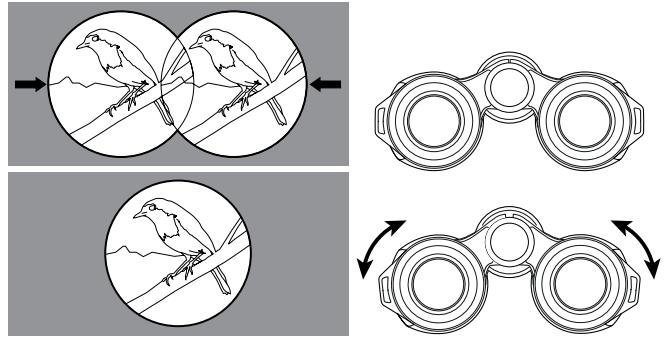

Fig. 2

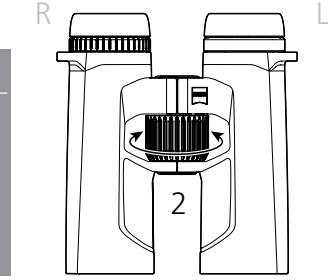
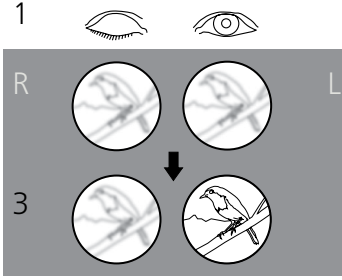

Fig. 3

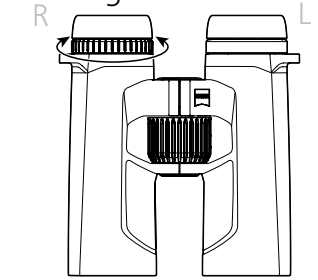
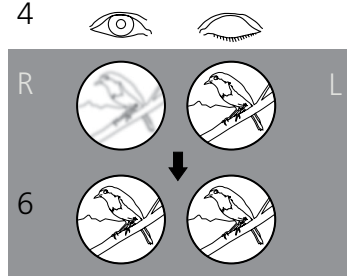

Fig. 4

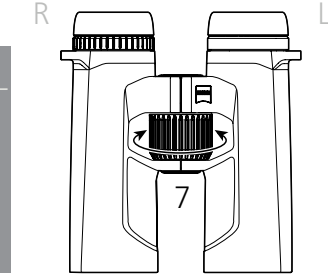
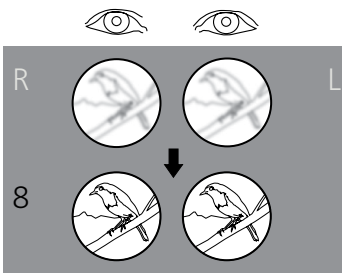

Fig. 5

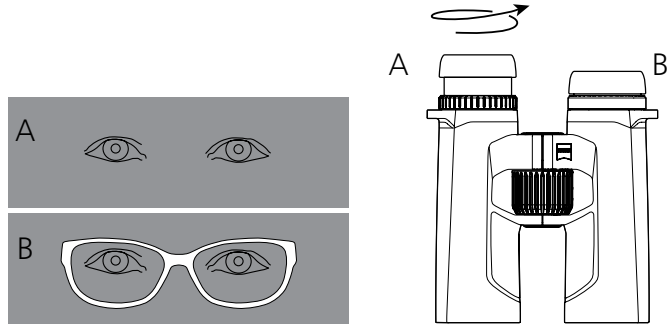

Fig. 6

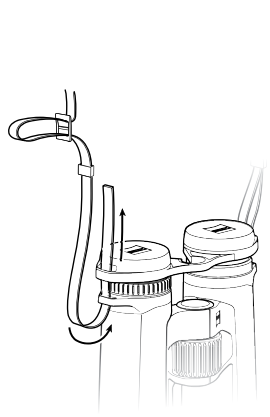

Fig. 7

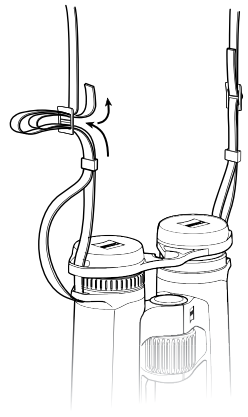

Fig. 8

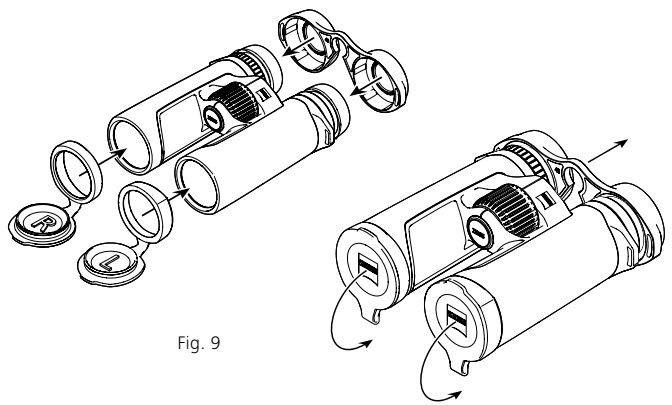

Fig. 9

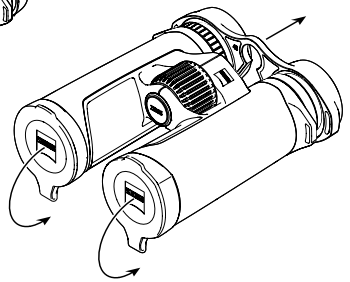

Fig. 10

## INSTRUCTIONS FOR USE

Congratulations on purchasing your new ZEISS SFL® binoculars. Enjoy the memorable experience of realistic image reproduction featuring extreme brightness and the finest reproduction of detail.

ZEISS products are famous for outstanding optical performance, precision engineering and a long service life. Please observe the following instructions for use in order to obtain the best from your product and to ensure that they remain your constant companion for many years to come.



Please note the safety instructions, they can be found under:  
[www.zeiss.com/cop/safety](http://www.zeiss.com/cop/safety)



## SCOPE OF SUPPLY

Product	Order number	Scope of supply
8x30	52 30 23	Binoculars
10x30	52 30 24	Eyeiece cap Protective lens cap
8x40	52 40 23	Carrying strap
10x40	52 40 24	Carrying case
8x50	52 50 23	Lens cleaning cloth
10x50	52 50 24	Quick Guide
12x50	52 50 25	Safety instructions

## ADJUSTING THE EYE SPACING (PUPILLARY DISTANCE)

Bend the two barrels toward each other around the central axis, until the distance of the two eyepieces corresponds to the distance between your eyes. This will provide the optimum image for your eyes. The optimum eye spacing is achieved when one circular image is seen when viewing through the binoculars with both eyes (Fig.2).

## FOCUSING

The binoculars have a focusing wheel and a diopter adjustment wheel. To adjust, close your right eye and focus the image in the left barrel using the center focusing wheel (Fig.3).

Then close your left eye and, if necessary, adjust the focus in the right barrel using the diopter adjustment wheel (Fig.4). The diopter adjustment wheel features a scale with the signs "+" and "-", and has an index point as a reference point. Note your personal setting, then you can quickly set your own diopter setting on any binoculars.

For additional focusing at different distances, use only the focusing wheel (Fig.5).

Note: Always use the same object to focus both images!

## ALIGNING THE EYECUPS, VIEWING WITH AND WITHOUT GLASSES

If you do not wear glasses when viewing, use the binoculars with the eyecups extended. To do this, turn the eyecups counter-clockwise and upwards to the top click stop position (Fig.6 - Illustration A).

The eyecups can be locked in four positions – at the bottom and top and in two intermediate positions. These adjustment options allow the distance of the eye from the exit pupil to be varied according to the specific requirements of each user.

When viewing with glasses, turn the eyecups down (clockwise) until it locks in the lowest click stop position (Fig.6 - Illustration B).

Note: If the eyecups are turned further counter-clockwise when in the extended position, it can loosen. This is by design. For more information, see "Cleaning and replacing the eyecups".

## CLEANING AND REPLACING THE EYECUPS

To replace the eyecups or for cleaning, they can be completely screwed off of the binoculars. Turn the eyecups out as shown in Fig.6 to the top click-stop position and turn one more thread in the same direction until the eyecups are completely screwed out.

After cleaning or replacing the eyecups, turn them completely clockwise on the eyepiece (also refer to the section "Aligning the eyecups, Viewing with and without glasses"). Using a slight jerk clockwise, the thread of the eyecups click into the lowest setting. Finally, you can again set your desired distance between the eye and eyepiece using the click stops.

## ATTACHING THE CARRYING STRAP AND PROTECTIVE CAP

The carrying strap, eyepiece cap and protective lens cap are included in the packaging. As shown in Fig.7, the eyepiece cap and carrying strap are attached to the binoculars by means of the carrying strap eyelet.

The strap length can be set to the desired length by shortening or lengthening the strap (Fig.8). On the other side of the eyepiece cap follow the same sequence. The eyepiece cap can also be put on only one side, if preferred.

The lens caps are marked "L" for left and "R" for right and are attached to the left and right tubes respectively (Fig.9).

## USE OF EYEPiece AND LENS CAP

The eyepiece cap can be attached to the eyecups (Fig.9). You can maintain your desired exit pupil distance with this. Remove the cover before using the binoculars (Fig.10).

The lens caps can remain permanently on the binoculars after they have been attached and only need to be opened before use (Fig.10).

## ATTACHMENT OF TRIPOD ADAPTERS<sup>1</sup>

Binoculars from the ZEISS SFL series can be mounted on any commercial camera tripod using the ZEISS tripod adapter 1/4" or the ZEISS Binofix universal tripod adapter.

The order numbers for ZEISS tripods and tripod adapters and other accessories can be found in the "Accessories for ZEISS SFL" chapter.



## CARE AND MAINTENANCE

The binoculars feature the ZEISS LotuTec® coating. The effective protective coating for the lens surfaces noticeably reduces contamination of the lenses through a special smooth surface and the strong beading effect connected with it. All types of contamination adhere less and can be quickly and easily removed, smear-free. The LotuTec® coating is also durable and abrasion resistant.

Please do not wipe coarse particles from the lenses (e.g. sand), rather blow them away or use a fine brush to remove them. Over time, fingerprints can corrode the lens surface. Breathing on the lens and polishing with a clean optical cleaning cloth is the easiest method of cleaning the lens surface. Dry storage and keeping the outer lens surfaces well ventilated, especially in the tropics, helps to prevent a possible mold film forming on the optics. Your ZEISS SFL binoculars require no further special care.

Contamination on the rubber coating and the housing can usually be removed using warm water, a cotton cloth and light rubbing.

## ACCESSORIES FOR ZEISS SFL<sup>1</sup>

[www.zeiss.com/nature/binoculars/accessories](http://www.zeiss.com/nature/binoculars/accessories)

<sup>1</sup>Accessories are not included in the scope of supply.

## CUSTOMER SERVICE, REPLACEMENT PARTS AND WARRANTY



For service or replacement part questions or obtaining the warranty terms, please see our website:

[www.zeiss.com/nature/service](http://www.zeiss.com/nature/service)

For further questions, please feel free to contact:

### ZEISS Customer Service

Carl Zeiss Sports Optics GmbH  
Gloelstr. 3-5, 35576 Wetzlar, Germany  
Phone +49 800 934 77 33  
E-Mail [consumerproducts@zeiss.com](mailto:consumerproducts@zeiss.com)

### ZEISS Customer Service USA

Carl Zeiss SBE, LLC  
Consumer Products  
1050 Worldwide Blvd.  
Hebron, KY 41048-8632, USA  
Phone +1-800-441-3005  
E-mail [consumerservice.cop.us@zeiss.com](mailto:consumerservice.cop.us@zeiss.com)

## TECHNICAL DATA

		<b>8x30</b>	<b>10x30</b>	<b>8x40</b>	<b>10x40</b>	<b>8x50</b>	<b>10x50</b>	<b>12x50</b>
Magnification		8	10	8	10	8	10	12
Objective lens diameter	<b>mm</b>	30	30	40	40	50	50	50
Exit pupil diameter	<b>mm</b>	3.75	3	5	4	6.25	5	4.2
Twilight factor		15.5	17.3	17.9	20	20	22.4	24.5
Field of view	<b>m/1000 m (ft/1000 yds)</b>	142 (426)	120 (360)	140 (420)	115 (345)	131 (393)	122 (366)	105 (315)
Subjective angle of view	<b>°</b>	63	65	60	62	58	66	68
Close focusing distance	<b>m (ft)</b>	1.5 (4.9)		1.5 (4.9)		1.8 (5.9)		
Diopter adjustment range	<b>dpt</b>	±4		±4		±4		
Exit pupil distance	<b>mm</b>	18		18		20	18	
Pupillary distance	<b>mm</b>	54–74		52–74		56–74		
Prism system		Schmidt-Pechan		Schmidt-Pechan		Schmidt-Pechan		
Coating		LotuTec® / T*		LotuTec® / T*		LotuTec® / T*		
Nitrogen purged		√		√		√		
Watertightness	<b>mbar</b>	400		400		400		
Functional temperature range	<b>°C (°F)</b>	-20/+55 (-4/+131)		-20/+55 (-4/+131)		-20/+55 (-4/+131)		
Length	<b>mm (in)</b>	120 (4.7)		144 (5.7)		160 (6.3)		
Width with a pupillary distance of 65 mm	<b>mm (in)</b>	107 (4.2)		114 (4.5)		133		
Weight	<b>g (oz)</b>	460 (16.2)		640 (22.6)		855 (30.2)		872 (30.8)

Subject to changes in design and scope of supply due to technical improvements.

# ZEISS SFL

## Manuel d'utilisation

Patents: [www.zeiss.com/cop/patents](http://www.zeiss.com/cop/patents)

DE EN **FR** ES IT NL DK

FI HU PL SE RU JP CN | 09.2024



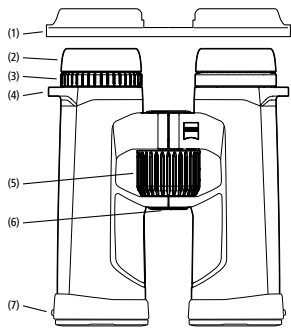

Fig. 1

**DÉSIGNATION DES COMPOSANTS**

1. Cache de protection des oculaires
2. Bonnettes d'oculaire
3. Molette de compensation dioptrique
4. Points d'attache de la courroie de transport
5. Molette de mise au point
6. Interface pour l'adaptateur de trépied 1/4"
7. Cache-objectif

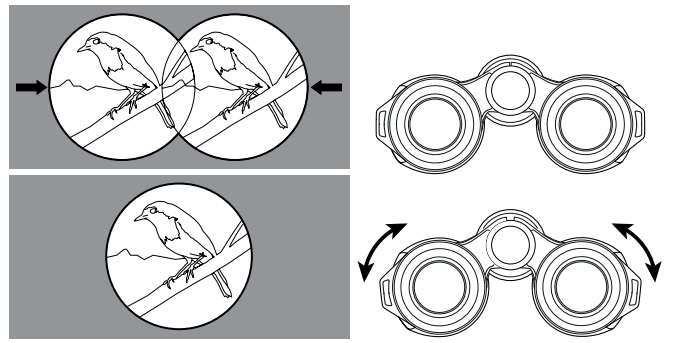

Fig. 2

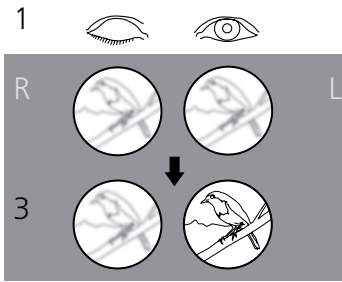

Fig. 3

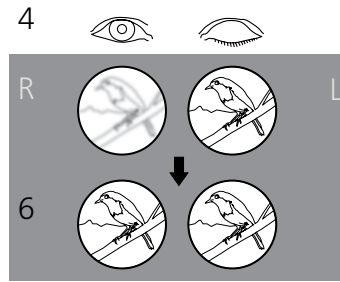
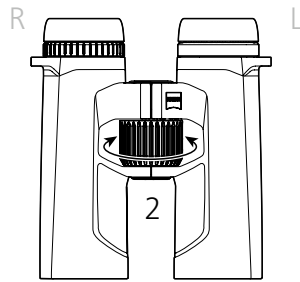

Fig. 4

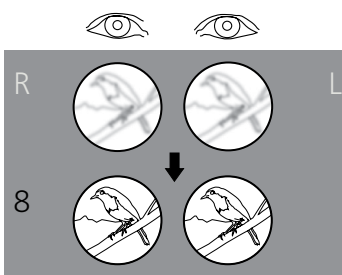
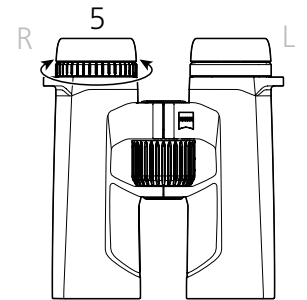

Fig. 5

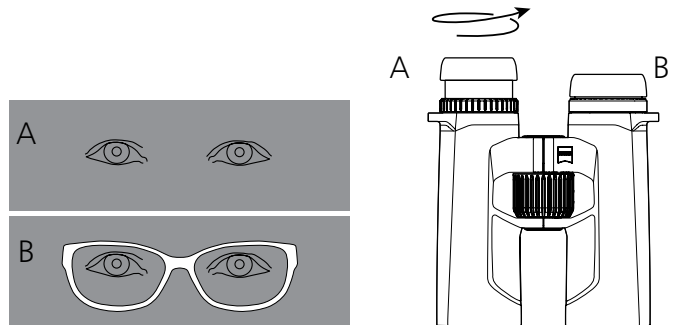
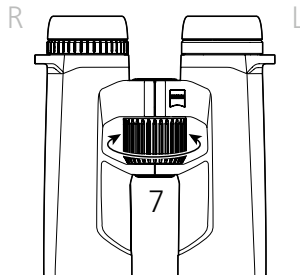

Fig. 6



Fig. 7

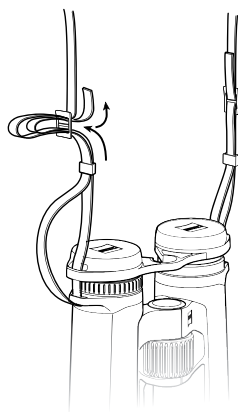

Fig. 8

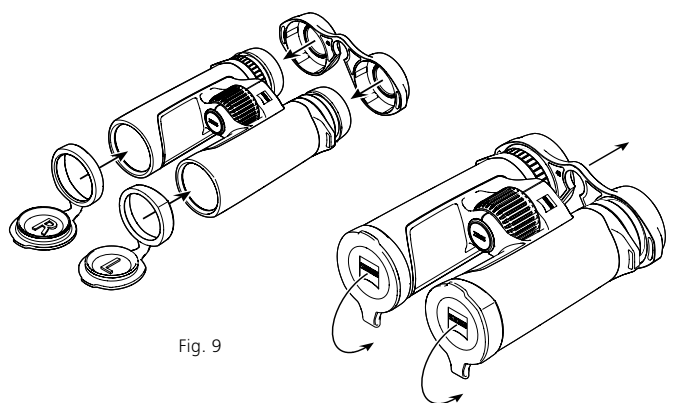

Fig. 9

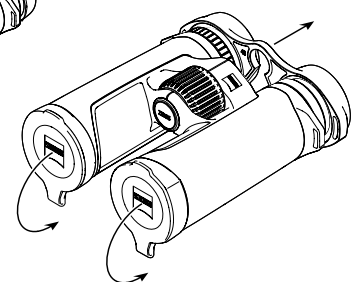

Fig. 10

## MODE D'EMPLOI

Nous vous remercions d'avoir choisi les jumelles SFL® de ZEISS. Profitez d'une expérience exceptionnelle en découvrant des images fidèles à l'original, extrêmement lumineuses et avec un rendu des détails très fin.

Les produits ZEISS se distinguent par des performances optiques hors du commun, une finition impeccable et une longue durée de vie. Veuillez respecter les instructions du présent mode d'emploi pour vous assurer d'utiliser votre produit de manière optimale. Au fil des ans, il s'imposera comme le compagnon idéal de vos sorties.



Veuillez respecter les consignes de sécurité que vous trouverez sur :

[www.zeiss.com/cop/safety](http://www.zeiss.com/cop/safety)



## CONTENU DE LIVRAISON

Produit	Référence	Contenu de livraison
8x30	52 30 23	Jumelles
10x30	52 30 24	Cache de protection des oculaires Cache-objectif
8x40	52 40 23	Courroie de transport
10x40	52 40 24	Sacoche de transport avec courroie de transport Chiffon de nettoyage pour optiques
8x50	52 50 23	Guide rapide
10x50	52 50 24	Consignes de sécurité
12x50	52 50 25	

## RÉGLAGE DE L'ÉCART INTERPUPILLAIRE

Ajustez l'écartement des tubes de vos jumelles par rapport à l'axe central jusqu'à ce que la distance entre les deux oculaires corresponde à l'écart entre vos deux yeux. C'est ainsi que vous obtiendrez une image optimale, parfaitement adaptée à vos yeux. L'écart interpupillaire optimal est atteint lorsque vous voyez, en regardant avec les deux yeux, une seule image circulaire à travers vos jumelles (Fig. 2).

## RÉGLAGE DE LA NETTETÉ

Les jumelles sont dotées d'une molette de mise au point et d'une molette de compensation dioptrique. Pour le réglage, fermez l'œil droit et réglez la netteté de l'image du tube gauche avec la molette de mise au point (Fig. 3). Fermez ensuite l'œil gauche et réglez, si nécessaire, la netteté de l'image du tube droit à l'aide de la molette de compensation dioptrique (Fig. 4). Le réglage de la compensation dioptrique s'effectue sur une échelle graduée « + » et « - » dotée d'un point de repère pour référence. Notez votre réglage personnel pour pouvoir rapidement procéder à la compensation dioptrique sur d'autres jumelles.

Pour régler la netteté sur d'autres distances, il suffira alors d'actionner la molette de mise au point (Fig. 5).

Remarque : utilisez toujours le même objet pour régler la netteté des deux images !

## RÉGLAGE DES BONNETTES D'OCULAIRE, OBSERVATION AVEC ET SANS LUNETTES

Lors de l'observation sans lunettes, déployez les bonnettes. Pour ce faire, dévissez les bonnettes d'oculaire dans le sens inverse des aiguilles d'une montre, jusqu'à la position la plus haute (Fig. 6 - Schéma A), si nécessaire.

Les bonnettes peuvent être enclenchées dans quatre positions : position basse, haute et deux positions intermédiaires. Ces options permettent d'ajuster l'écartement des yeux à la pupille de sortie et de personnaliser ainsi les réglages de l'appareil à son utilisateur.

Pour l'observation avec des lunettes, vissez les bonnettes (dans le sens des aiguilles d'une montre) jusqu'à la position la plus basse (Fig. 6 - Schéma B).

Remarque : les bonnettes d'oculaire peuvent se détacher en continuant à les dévisser dans le sens inverse des aiguilles d'une montre en position déployée. Cette fonctionnalité est intentionnelle. Pour plus d'informations à ce sujet, veuillez consulter la section « Nettoyage et remplacement des bonnettes d'oculaire ».

## NETTOYAGE ET REMPLACEMENT DES BONNETTES D'OCULAIRE

Pour leur remplacement ou leur nettoyage, les bonnettes d'oculaire peuvent être complètement dévissées des jumelles. Dévissez les bonnettes comme indiqué à la Fig. 6, jusqu'à atteindre la position la plus haute, continuez à les tourner dans le même sens de rotation jusqu'à ce qu'elles se détachent.

Après le nettoyage ou le remplacement des bonnettes, revissez-les complètement dans le sens des aiguilles d'une montre sur l'oculaire (voir également la section « Réglage des bonnettes d'oculaire, observation avec et sans lunettes »). D'un léger à-coup dans le sens des aiguilles d'une montre, le filetage des bonnettes d'oculaire s'enclenche dans la position la plus basse. Vous pourrez ensuite, à l'aide des différents niveaux de réglage, ajuster à votre guise la distance séparant votre œil de l'oculaire.

## MISE EN PLACE DE LA COURROIE DE TRANSPORT ET DES CACHES DE PROTECTION

La courroie de transport, le cache de protection des oculaires et les cache-objectifs sont fournis avec les jumelles. Comme illustré à la Fig. 7, le cache de protection des oculaires se fixe aux jumelles au niveau des points d'attache de la courroie de transport.

La courroie peut être réglée à la longueur voulue en la serrant ou la desserrant (Fig. 8). Si nécessaire, procédez de la même manière de l'autre côté du cache de protection des oculaires. Le cache de protection des oculaires peut également être accroché d'un seul côté uniquement.

Les cache-objectifs sont dotés de repère « L » pour la gauche et « R » pour la droite, et s'installent respectivement sur les tubes gauche et droit (Fig. 9).

## UTILISATION DU CACHE DE PROTECTION DES OCULAIRES ET DES CACHE-OBJECTIFS

Le cache de protection des oculaires se place sur les bonnettes d'oculaire (Fig. 9). Il permet également de conserver l'écart entre les pupilles de sortie de votre choix. Avant l'utilisation des jumelles, retirez le cache (Fig. 10).

Les cache-objectifs peuvent rester en permanence sur les jumelles après leur installation et il suffit alors de les ouvrir avant l'utilisation (Fig. 10).

## INSTALLATION D'ADAPTATEURS DE TRÉPIED<sup>1</sup>

Les jumelles de la gamme SFL de ZEISS peuvent être fixées sur n'importe quel trépied pour appareils photo usuels, grâce à l'adaptateur de trépied 1/4" ou au support universel Binofix de ZEISS.

Les numéros de commande des trépieds et des adaptateurs de trépieds de ZEISS, ainsi que des autres accessoires, sont répertoriés au chapitre « Accessoires pour ZEISS SFL ».



## MAINTENANCE ET ENTRETIEN

Les jumelles sont dotées du revêtement ZEISS LotuTec®. Cette couche de protection efficace pour lentilles leur confère une surface particulièrement lisse, à l'effet hydrophobe saisissant, pour une résistance à l'encrassement optimale. Les impuretés adhèrent moins et, le cas échéant, peuvent être éliminées rapidement, facilement et sans laisser de trace. Le revêtement LotuTec® est également résistant et insensible à l'abrasion.

Au besoin, pour déloger de grosses particules de saleté des lentilles (du sable, par exemple), ne les essuyez pas avec un chiffon : soufflez dessus ou utilisez un pinceau souple. À la longue, les traces de doigts peuvent détériorer la surface des lentilles. Le plus simple est de souffler sur les lentilles pour les embuer, puis de les essuyer avec un chiffon de nettoyage spécial pour optiques. Pour prévenir la formation de moisissures, dans les pays tropicaux notamment, les jumelles doivent être conservées au sec, dans un endroit garantissant la bonne aération de la surface extérieure des lentilles. Vos jumelles ZEISS SFL ne nécessitent aucun autre entretien particulier.

Le caoutchouc et le boîtier se nettoient dans la plupart des cas en frottant légèrement avec un chiffon en coton et de l'eau tiède.

## ACCESSOIRES POUR ZEISS SFL<sup>1</sup>

[www.zeiss.com/nature/binoculars/accessories](http://www.zeiss.com/nature/binoculars/accessories)

<sup>1</sup> Accessoires non inclus dans la livraison.

## SERVICE APRÈS-VENTE, PIÈCES DÉTACHÉES ET GARANTIE



Pour toute question sur le S.A.V. ou les pièces détachées, ou pour télécharger nos conditions de garantie, veuillez consulter notre site Web :

[www.zeiss.com/nature/service](http://www.zeiss.com/nature/service)

Pour toute autre question, veuillez contacter :

### ZEISS Customer Service

Carl Zeiss Sports Optics GmbH  
Gloelstr. 3-5, 35576 Wetzlar, Allemagne  
Téléphone +49 800 934 77 33  
E-mail [consumerproducts@zeiss.com](mailto:consumerproducts@zeiss.com)

### ZEISS Customer Service USA

Carl Zeiss SBE, LLC  
Consumer Products  
1050 Worldwide Blvd.  
Hebron, KY 41048-8632, États-Unis  
Téléphone +1-800-441-3005  
E-mail [consumerservice.cop.us@zeiss.com](mailto:consumerservice.cop.us@zeiss.com)

## CARACTÉRISTIQUES TECHNIQUES

		<b>8x30</b>	<b>10x30</b>	<b>8x40</b>	<b>10x40</b>	<b>8x50</b>	<b>10x50</b>	<b>12x50</b>
Grossissement		8	10	8	10	8	10	12
Diamètre utile de l'objectif	<b>mm</b>	30	30	40	40	50	50	50
Diamètre des pupilles de sortie	<b>mm</b>	3,75	3	5	4	6,25	5	4,2
Indice crépusculaire		15,5	17,3	17,9	20	20	22,4	24,5
Champ de vision	<b>m/1000 m (pieds/1000 yards)</b>	142 (426)	120 (360)	140 (420)	115 (345)	131 (393)	122 (366)	105 (315)
Angle de vision subjectif	<b>°</b>	63	65	60	62	58	66	68
Distance de mise au point minimale	<b>m (pieds)</b>	1,5 (4,9)		1,5 (4,9)		1,8 (5,9)		
Plage de compensation dioptrique	<b>dpt</b>	±4		±4		±4		
Écart entre les pupilles de sortie	<b>mm</b>	18		18		20	18	
Écart interpupillaire	<b>mm</b>	54-74		52-74		56-74		
Système à prismes		Schmidt-Pechan		Schmidt-Pechan		Schmidt-Pechan		
Traitement		LotuTec® / T*		LotuTec® / T*		LotuTec® / T*		
Injection d'azote		√		√		√		
Étanchéité à l'eau	<b>mbar</b>	400		400		400		
Température de fonctionnement	<b>°C (°F)</b>	-20/+55 (-4/+131)		-20/+55 (-4/+131)		-20/+55 (-4/+131)		
Longueur	<b>mm (pouces)</b>	120 (4,7)		144 (5,7)		160 (6,3)		
Largeur pour un écart interpupillaire de 65 mm	<b>mm (pouces)</b>	107 (4,2)		114 (4,5)		133		
Poids	<b>g (onces)</b>	460 (16,2)		640 (22,6)		855 (30,2)		872 (30,8)

Sous réserve de modifications du produit et du contenu de livraison, liées aux progrès techniques dans le domaine.



# ZEISS SFL

## Manual de instrucciones

Patents: [www.zeiss.com/cop/patents](http://www.zeiss.com/cop/patents)

DE EN FR **ES** IT NL DK

FI HU PL SE RU JP CN | 09.2024



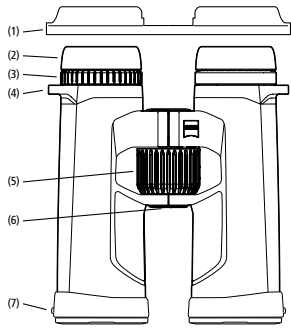

Fig. 1

**DENOMINACIÓN DE LOS COMPONENTES**

1. Tapa protectora del ocular
2. Copas oculares
3. Ajuste de dioptrías
4. Ojales para la correa de transporte
5. Rueda de enfoque
6. Interfaz para adaptador para trípode 1/4"
7. Tapa protectora del objetivo

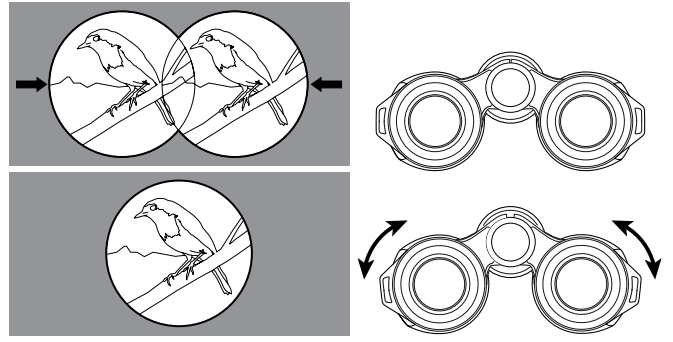

Fig. 2

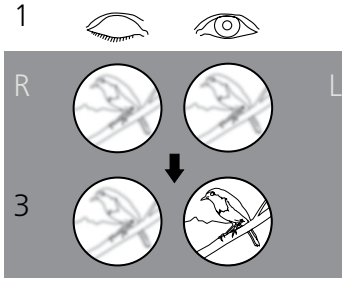

Fig. 3

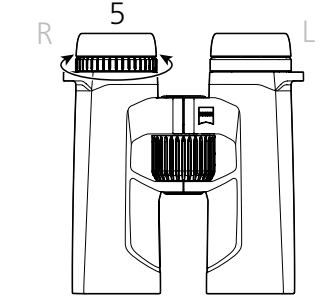
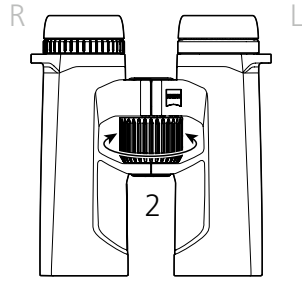

Fig. 4

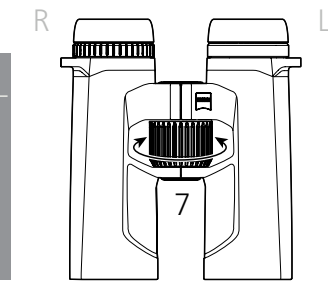
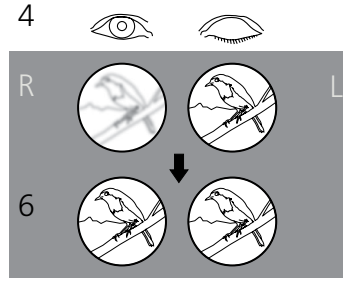

Fig. 5

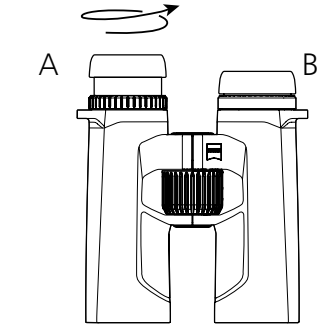
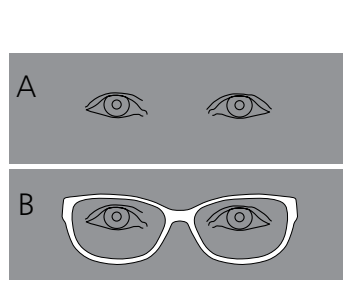

Fig. 6



Fig. 7

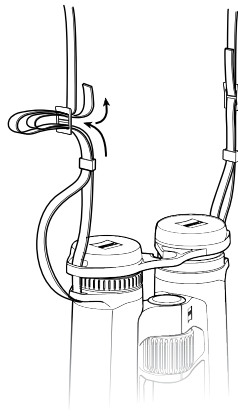

Fig. 8

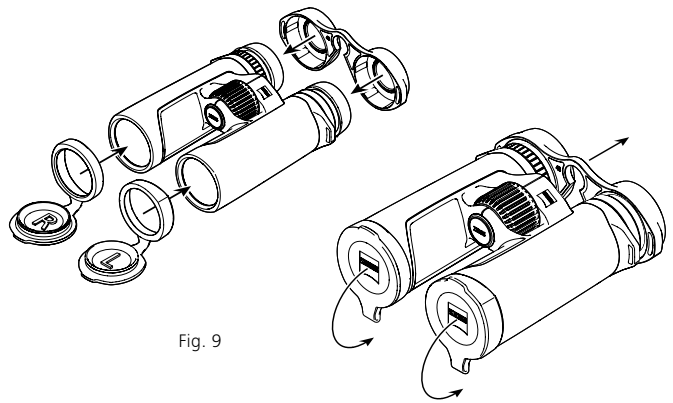

Fig. 9

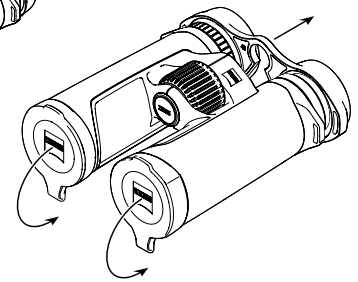

Fig. 10

## INSTRUCCIONES DE USO

Le damos la enhorabuena por adquirir estos nuevos prismáticos ZEISS SFL®. Disfrute de la increíble experiencia de observar imágenes fieles a la realidad, que destacan por la excelente luminosidad y la más alta fidelidad a la hora de reproducir los detalles.

Los productos de la marca ZEISS se caracterizan por sus extraordinarias prestaciones ópticas, un acabado de alta precisión y una larga vida útil. Le rogamos observe las siguientes instrucciones de uso para poder aprovechar al máximo los prismáticos y para que le sirvan de fiel acompañante durante muchos años.

!

Tenga en cuenta las instrucciones de seguridad que encontrará en:  
[www.zeiss.com/cop/safety](http://www.zeiss.com/cop/safety)



## VOLUMEN DE ENTREGA

Producto	Número de pedido	Volumen de entrega
8x30	52 30 23	Prismáticos
10x30	52 30 24	Tapa protectora del ocular
8x40	52 40 23	Tapa protectora del objetivo
10x40	52 40 24	Correa de transporte
8x50	52 50 23	Bolsa de transporte con correa de transporte
10x50	52 50 24	Paño limpiapiques
12x50	52 50 25	Guía rápida
		Notas de seguridad

## AJUSTE DE LA DISTANCIA INTERPUPILAR (DISTANCIA ENTRE LOS OJOS)

Doble las dos mitades de los prismáticos por el eje central hasta que la distancia de los dos oculares coincida con la distancia entre sus dos ojos. De este modo obtendrá la imagen óptima para sus ojos. Se habrá alcanzado la distancia interpupilar óptima cuando, al observar con ambos ojos por los prismáticos, se observe una imagen circular (Fig. 2).

## AJUSTE DE LA NITIDEZ

Los prismáticos disponen de una rueda de enfoque y de una rueda para el ajuste de las dioptrías. Para realizar el ajuste necesario, cierre el ojo derecho y ajuste la imagen del lado izquierdo de los prismáticos mediante la rueda de enfoque (Fig. 3). A continuación, cierre el ojo izquierdo y ajuste la imagen del lado derecho de los prismáticos con la compensación de dioptrías (Fig. 4), en caso de que sea necesario. El ajuste de la compensación de dioptrías dispone de una escala con los signos “+” y “-”, además de un punto que sirve de referencia. Si anota su ajuste personal podrá ajustar rápidamente la compensación de dioptrías en otros prismáticos.

Para enfocar posteriormente otros objetos a diferentes distancias, basta con utilizar la rueda de enfoque (Fig. 5).

Nota: emplee siempre el mismo objeto para enfocar ambas imágenes.

## AJUSTE DE LAS COPAS OCULARES, OBSERVACIÓN CON Y SIN GAFAS

Si no se usan gafas durante la observación, utilice las copas oculares extendidas. Para ello, gire las copas oculares en sentido contrario a las agujas del reloj hacia arriba hasta el tope superior (Fig. 6 – Detalle A).

Las copas oculares se pueden ajustar en cuatro posiciones: arriba, abajo y en dos posiciones intermedias. Con este ajuste se puede modificar la distancia del ojo a la pupila de salida de tal manera que se adapte individualmente a cada usuario.

Si utiliza gafas durante la observación, deberá bajar las copas oculares hasta el tope inferior (en sentido de las agujas del reloj) (Fig. 6 – Detalle B).

Nota: las copas oculares pueden soltarse si se giran demasiado en el sentido contrario a las agujas del reloj estando extendidas. Esto es deliberado; véase “Limpieza y sustitución de las copas oculares”.

## LIMPIEZA Y SUSTITUCIÓN DE LAS COPAS OCULARES

Las copas oculares pueden desenroscarse completamente de los prismáticos para sustituirlos o limpiarlos. Gire hacia afuera las copas oculares como se indica en la Fig. 6 hasta el tope superior y continúe guiándola por la rosca hasta que se hayan desenroscado completamente.

Después de limpiar o sustituir las copas oculares, gírelas completamente en sentido de las agujas del reloj (véase también la sección “Ajuste de las copas oculares, observación con y sin gafas”). Mediante un ligero giro en el sentido de las agujas del reloj, la rosca de las copas oculares encaja en la posición inferior. Posteriormente puede ajustar de la forma habitual con los distintos toques la distancia deseada entre los ojos y el ocular.

## COLOCACIÓN DE LA CORREA Y LAS TAPAS PROTECTORAS

La correa, la tapa protectora del ocular y la tapa protectora del objetivo se encuentran dentro del embalaje. La tapa protectora del ocular se fija a los prismáticos, tal como se muestra en la Fig. 7, guiando la correa de transporte por los ojales.

Ajuste la longitud deseada de la correa soltándola o apretándola (Fig. 8). En caso necesario, realice el mismo procedimiento en el otro lado de la tapa protectora del ocular. Si lo considera adecuado, puede colocar la tapa protectora del ocular solo en uno de los lados.

Las tapas protectoras del objetivo están marcadas como “L” para la izquierda y “R” para la derecha y se fijan a los tubos izquierdo y derecho (Fig. 9).

## USO DE TAPAS PROTECTORAS DEL OBJETIVO Y DEL OCULAR

La tapa protectora del ocular se debe colocar sobre las copas oculares (Fig. 9). Al hacerlo, puede mantener la distancia del instrumento a la pupila que usted quiera. Antes de utilizar los prismáticos, retire la tapa (Fig. 10).

Las tapas del objetivo pueden quedarse fijas en los prismáticos tras colocarlas y solo tienen que desplegarse antes de su uso (Fig. 10).

## COLOCACIÓN DE LOS ADAPTADORES PARA TRÍPODE\*

Los prismáticos de la serie ZEISS SFL pueden fijarse en cualquier trípode convencional con el adaptador para trípodes ZEISS 1/4” o el adaptador universal para trípodes Binofix. Encontrará los números de pedido de los trípodes y adaptadores para trípodes ZEISS y de otros accesorios en el capítulo “Accesorios de ZEISS SFL”.



## CUIDADO Y MANTENIMIENTO

Los prismáticos están dotados del revestimiento ZEISS LotuTec®. Esta eficaz capa protectora para las lentes reduce considerablemente la suciedad gracias a su superficie especialmente lisa y a un magnífico efecto loto. Reduce la adhesión de cualquier tipo de suciedad y permite una limpieza rápida, fácil y sin dejar marcas. Además, el revestimiento LotuTec® es resistente y no se desgasta.

No elimine las partículas de suciedad gruesas (p. ej., arena) de las lentes frotando, sino soplando con una perilla o retirándolas con un pincel fino. Con el paso del tiempo, las huellas digitales podrían atacar las superficies de las lentes. La manera más sencilla de limpiar la superficie de las lentes consiste en empañarlas con vaho y pasar un paño limpio para la limpieza de lentes. Para evitar la formación de hongos en el sistema óptico, especialmente en regiones tropicales, guarde los prismáticos en un lugar seco y procure siempre una buena ventilación de las superficies exteriores de las lentes. No se precisa ningún otro tipo de cuidado especial de los prismáticos ZEISS SFL.

La suciedad en el revestimiento de goma y en la carcasa suele poder eliminarse con agua tibia, un paño de algodón y frotando ligeramente.

## ACCESORIOS DE ZEISS SFL<sup>1</sup>

[www.zeiss.com/nature/binoculars/accessories](http://www.zeiss.com/nature/binoculars/accessories)

<sup>1</sup> Accesorios no incluidos en el volumen de entrega.

## SERVICIO TÉCNICO, PIEZAS DE REPUESTO Y GARANTÍA



Si tiene alguna duda sobre el servicio de asistencia técnica o las piezas de repuesto o desea descargar las condiciones de la garantía, visite nuestro sitio web:

[www.zeiss.com/nature/service](http://www.zeiss.com/nature/service)

Si tiene más preguntas, diríjase a:

### ZEISS Customer Service

Carl Zeiss Sports Optics GmbH  
Gloelstr. 3-5, 35576 Wetzlar, Alemania  
Teléfono +49 800 934 77 33  
E-mail [consumerproducts@zeiss.com](mailto:consumerproducts@zeiss.com)

### ZEISS Customer Service USA

Carl Zeiss SBE, LLC  
Consumer Products  
1050 Worldwide Blvd.  
Hebron, KY 41048-8632, EE. UU.  
Teléfono +1-800-441-3005  
E-Mail [consumerservice.cop.us@zeiss.com](mailto:consumerservice.cop.us@zeiss.com)

## DATOS TÉCNICOS

		<b>8x30</b>	<b>10x30</b>	<b>8x40</b>	<b>10x40</b>	<b>8x50</b>	<b>10x50</b>	<b>12x50</b>
Aumento		8	10	8	10	8	10	12
Diámetro efectivo del objetivo	<b>mm</b>	30	30	40	40	50	50	50
Diámetro de las pupilas de salida	<b>mm</b>	3,75	3	5	4	6,25	5	4,2
Índice crepuscular		15,5	17,3	17,9	20	20	22,4	24,5
Campo visual	<b>m/1000 m (ft/1000 yds)</b>	142 (426)	120 (360)	140 (420)	115 (345)	131 (393)	122 (366)	105 (315)
Ángulo visual subjetivo	<b>°</b>	63	65	60	62	58	66	68
Distancia mínima de enfoque	<b>m (ft)</b>	1,5 (4,9)		1,5 (4,9)		1,8 (5,9)		
Rango de compensación de las dioptrías	<b>dpt</b>	±4		±4		±4		
Distancia del instrumento a la pupila	<b>mm</b>	18		18		20	18	
Distancia interpupilar	<b>mm</b>	54-74		52-74		56-74		
Sistema de prismas		Schmidt-Pechan		Schmidt-Pechan		Schmidt-Pechan		
Tratamiento antirreflejos		LotuTec® / T*		LotuTec® / T*		LotuTec® / T*		
Relleno de nitrógeno		√		√		√		
Estanqueidad al agua	<b>mbar</b>	400		400		400		
Temperatura de servicio	<b>°C (°F)</b>	-20/+55 (-4/+131)		-20/+55 (-4/+131)		-20/+55 (-4/+131)		
Longitud	<b>mm (in)</b>	120 (4,7)		144 (5,7)		160 (6,3)		
Anchura con una distancia interpupilar de 65 mm	<b>mm (in)</b>	107 (4,2)		114 (4,5)		133		
Peso	<b>g (oz)</b>	460 (16,2)		640 (22,6)		855 (30,2)		872 (30,8)

Nos reservamos el derecho a modificar la versión y el volumen de suministro con fines de perfeccionamiento técnico.

# ZEISS SFL

## Manuale d'uso

Patents: [www.zeiss.com/cop/patents](http://www.zeiss.com/cop/patents)

DE EN FR ES **IT** NL DK

FI HU PL SE RU JP CN | 09.2024



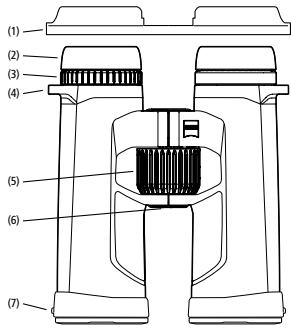

Fig. 1

**COMPONENTI DEL SISTEMA**

1. Coperchio di protezione oculare
2. Conchiglie oculari
3. Regolazione diottrica
4. Occhielli della tracolla
5. Rotella per la messa a fuoco
6. Interfaccia per adattatore per treppiede 1/4"
7. Coperchio di protezione dell'obiettivo

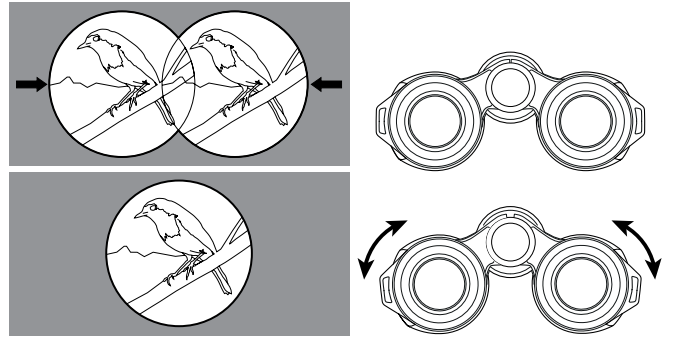

Fig. 2

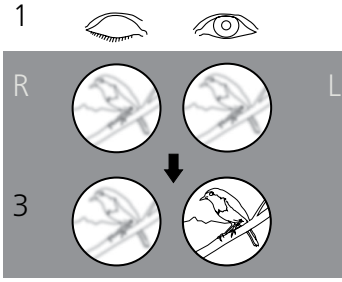

Fig. 3

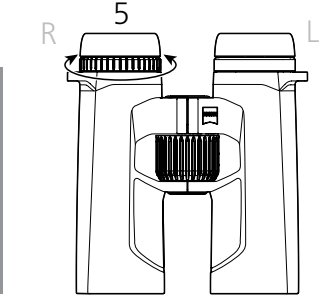
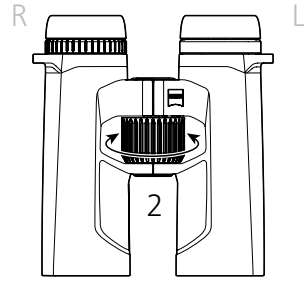

Fig. 4

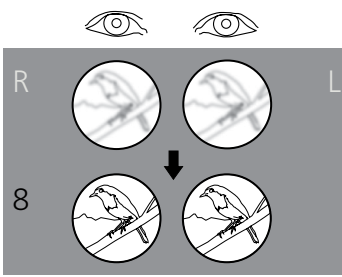

Fig. 5

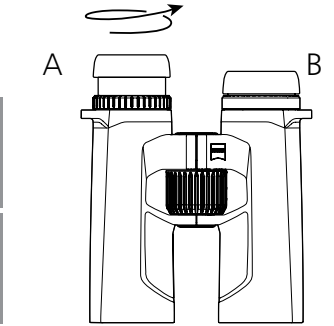
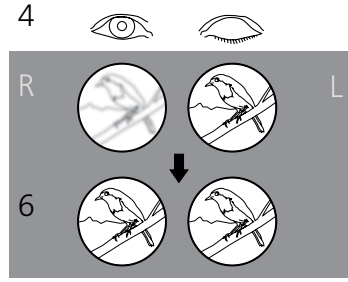
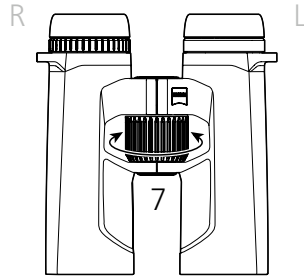

Fig. 6

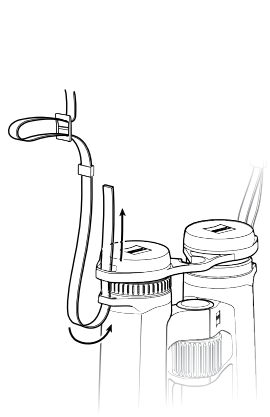

Fig. 7

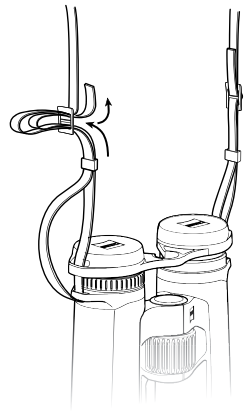

Fig. 8

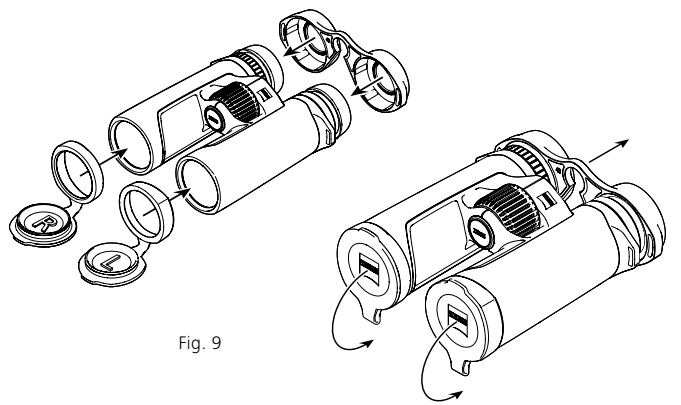

Fig. 9

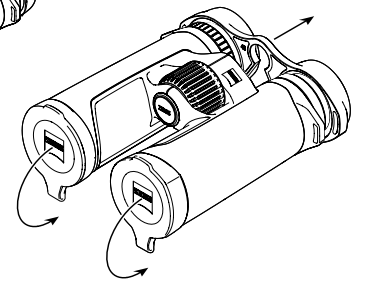

Fig. 10

## ISTRUZIONI PER L'USO

Complimenti per avere scelto il binocolo ZEISS SFL®. Con la sua riproduzione straordinariamente naturale delle immagini, si distingue per l'estrema luminosità e la massima precisione dei dettagli.

I prodotti a marchio ZEISS sono caratterizzati da eccellenti prestazioni ottiche, lavorazione precisa e lunga durata. Attenersi alle seguenti istruzioni per utilizzare al meglio il prodotto, affinché rimanga un compagno affidabile per molti anni a venire.



Attenersi alle avvertenze di sicurezza, reperibili anche su:

[www.zeiss.com/cop/safety](http://www.zeiss.com/cop/safety)



## ELEMENTI COMPRESI NELLA FORNITURA

Prodotto	Numero d'ordine	Elementi compresi nella fornitura
8x30	52 30 23	Binocolo
10x30	52 30 24	Coperchio di protezione oculare Coperchio di protezione dell'obiettivo
8x40	52 40 23	Tracolla
10x40	52 40 24	Borsa comprensiva di tracolla
8x50	52 50 23	Panno per pulizia delle ottiche Guida rapida
10x50	52 50 24	Avvertenze di sicurezza
12x50	52 50 25	

## REGOLAZIONE DELLA DISTANZA INTERPUPILLARE

Fare oscillare le due metà del binocolo attorno all'asse centrale dell'apparecchio finché la distanza tra i due oculari corrisponde a quella tra i propri occhi. Questo consente di ottenere la visione ottimale. Per visione ottimale si intende la formazione di un'immagine circolare quando si osserva con entrambi gli occhi attraverso il binocolo (Fig. 2).

## REGOLAZIONE DELLA NITIDEZZA DELL'IMMAGINE

Il binocolo è dotato di una rotella per la messa a fuoco e di una rotella per la compensazione diottrica. Chiudere l'occhio destro e ruotare la rotella per la messa a fuoco fino a vedere nitida l'immagine nella metà sinistra del binocolo (Fig. 3). Chiudere quindi l'occhio sinistro e, se necessario, regolare la nitidezza dell'immagine nella metà destra del binocolo con la compensazione diottrica (Fig. 4). La regolazione diottrica prevede una scala contrassegnata dai simboli "+" e "-" e ha un arresto in posizione zero. Prendendo nota dei propri valori, è possibile regolare rapidamente la compensazione diottrica personale su qualsiasi binocolo.

In seguito, per mettere a fuoco a distanze diverse occorrerà quindi soltanto azionare la rotella per la messa a fuoco (Fig. 5).

Nota: usare sempre lo stesso oggetto per mettere a fuoco entrambe le immagini!

## PREPARAZIONE DELLE CONCHIGLIE OCULARI, OSSERVAZIONE CON E SENZA OCCHIALI

Per l'osservazione senza occhiali, usare l'apparecchio con le conchiglie oculari estratte. A tale scopo, ruotare le conchiglie oculari in senso antiorario verso l'alto per estrarle fino alla posizione d'arresto superiore (Fig. 6 – illustrazione A).

Le conchiglie oculari possono essere fissate in quattro posizioni: in basso, in alto e in due posizioni intermedie. Ciò permette di impostare la distanza dell'occhio dalla pupilla d'uscita e quindi di effettuare una regolazione personale per ogni utilizzatore.

Per l'osservazione con gli occhiali, ruotare le conchiglie oculari (in senso orario) verso il basso, fino a portarle nella posizione inferiore (Fig. 6 – illustrazione B).

Nota: quando le conchiglie oculari sono estratte, se vengono ruotate ulteriormente in senso antiorario, possono staccarsi. Questa caratteristica è prevista, si veda "Pulizia e sostituzione delle conchiglie oculari".

## PULIZIA E SOSTITUZIONE DELLE CONCHIGLIE OCULARI

Le conchiglie oculari possono essere svitate dal binocolo per la sostituzione o la pulizia. Estrarre le conchiglie oculari ruotandole, come raffigurato in Fig. 6, fino allo scatto superiore e continuando a ruotare nella stessa direzione oltre la filettatura, fino a quando sono completamente svitate.

Dopo la pulizia o la sostituzione delle conchiglie oculari, ruotarle in senso orario per farle rientrare completamente nell'oculare (si veda anche la sezione "Preparazione delle conchiglie oculari, osservazione con e senza occhiali"). Con una lieve pressione in senso orario, la filettatura delle conchiglie oculari scatta in sede nella posizione inferiore. In seguito è possibile regolare come di consueto la distanza desiderata fra l'occhio e l'oculare mediante le tacche.

## APPLICAZIONE DELLA TRACOLLA E DEL COPERCHIO DI PROTEZIONE

La confezione contiene la tracolla, il coperchio di protezione oculare e i coperchi di protezione degli obiettivi. Fissare il coperchio di protezione oculare sul binocolo con la tracolla facendola passare attraverso gli appositi occhielli, come illustrato in Fig. 7.

È possibile regolare la lunghezza della tracolla allungandola o accorciandola (Fig. 8). Se necessario, sull'altro lato del coperchio di protezione oculare procedere con la stessa sequenza. A propria discrezione, il coperchio di protezione oculare può essere infilato anche solo su di un lato.

I coperchi di protezione degli obiettivi sono contrassegnati con una "L" a indicare la sinistra e con una "R" a indicare la destra e vanno applicati ai rispettivi tubi (Fig. 9).

## UTILIZZO DEI COPERCHI DI PROTEZIONE OCULARE E DI PROTEZIONE DELL'OBIETTIVO

Il coperchio di protezione oculare va posto sulle conchiglie oculari (Fig. 9). A tale scopo si può mantenere la distanza pupilla d'uscita desiderata. Togliere il coperchio prima di usare il binocolo (Fig. 10).

Una volta fissati, i coperchi di protezione degli obiettivi possono restare montati in modo permanente e dovranno solo essere aperti prima dell'utilizzo del binocolo (Fig. 10).

## MONTAGGIO DEGLI ADATTATORI PER TREPPIEDE<sup>1</sup>

I binocoli della serie ZEISS SFL possono essere fissati a qualsiasi treppiede fotografico di uso comune mediante l'adattatore per treppiedi ZEISS 1/4" o ZEISS Binofix Universal. Il numero d'ordine dei treppiedi, degli adattatori per treppiedi e di altri accessori ZEISS sono indicati nel capitolo "Accessori per ZEISS SFL".



## PULIZIA E MANUTENZIONE

Il binocolo è provvisto dello speciale rivestimento ZEISS LotuTec®. Lo strato protettivo presente sulle lenti ha una superficie molto liscia con un forte effetto antiaderente, efficace per ridurre sensibilmente la possibilità di trattenere impurità. Tutti i tipi d'impurità tenderanno quindi ad aderire meno e sarà più facile rimuoverli in modo rapido, con semplicità e senza lasciare striature. Il rivestimento LotuTec® è resistente e antiabrasivo.

Se sulle lenti sono presenti delle particelle grossolane di sporcizia (ad es. granelli di sabbia), non rimuoverle strofinando, ma soffiare via o utilizzare un pennello fine. Col passare del tempo, eventuali impronte possono corrodere le superfici delle lenti. Il modo più semplice per pulire le superfici delle lenti consiste nell'alitare su di esse e quindi strofinarle delicatamente con un panno per strumenti ottici pulito. Per evitare l'eventuale formazione di muffa sul dispositivo ottico, soprattutto ai tropici, si raccomanda di conservarlo in un ambiente asciutto, assicurando una buona aerazione delle superfici esterne della lente. Il binocolo ZEISS SFL non necessita di altre cure particolari.

Eventuale sporcizia presente sulle parti in gomma possono in genere essere rimosse con acqua tiepida, un panno di cotone e un leggero sfregamento.

## ACCESSORI PER ZEISS SFL<sup>1</sup>

[www.zeiss.com/nature/binoculars/accessories](http://www.zeiss.com/nature/binoculars/accessories)

<sup>1</sup> Gli accessori non sono compresi nella fornitura.

## ASSISTENZA CLIENTI, RICAMBI E GARANZIA



Per domande sull'assistenza o sui ricambi o per scaricare le condizioni di garanzia, visitare il sito web:

[www.zeiss.com/nature/service](http://www.zeiss.com/nature/service)

Per altre domande, rivolgersi a:

### ZEISS Customer Service

Carl Zeiss Sports Optics GmbH  
Gloelstr. 3-5, 35576 Wetzlar, Germania  
Telefono +49 800 934 77 33  
E-mail [consumerproducts@zeiss.com](mailto:consumerproducts@zeiss.com)

### ZEISS Customer Service USA

Carl Zeiss SBE, LLC  
Consumer Products  
1050 Worldwide Blvd.  
Hebron, KY 41048-8632, USA  
Telefono +1-800-441-3005  
E-mail [consumerservice.cop.us@zeiss.com](mailto:consumerservice.cop.us@zeiss.com)

## DATI TECNICI

		<b>8x30</b>	<b>10x30</b>	<b>8x40</b>	<b>10x40</b>	<b>8x50</b>	<b>10x50</b>	<b>12x50</b>
Ingrandimento		8	10	8	10	8	10	12
Diametro effettivo obiettivo	<b>mm</b>	30	30	40	40	50	50	50
Diametro pupilla d'uscita	<b>mm</b>	3,75	3	5	4	6,25	5	4,2
Valore crepuscolare		15,5	17,3	17,9	20	20	22,4	24,5
Campo visivo	<b>m/1000 m (ft/1000 yds)</b>	142 (426)	120 (360)	140 (420)	115 (345)	131 (393)	122 (366)	105 (315)
Angolo visuale soggettivo	<b>°</b>	63	65	60	62	58	66	68
Limite primi piani	<b>m (ft)</b>	1,5 (4,9)		1,5 (4,9)		1,8 (5,9)		
Campo regolazione diottrica	<b>dpt</b>	±4		±4		±4		
Distanza pupilla d'uscita	<b>mm</b>	18		18		20	18	
Distanza interpupillare	<b>mm</b>	54-74		52-74		56-74		
Sistema prismatico		Schmidt-Pechan		Schmidt-Pechan		Schmidt-Pechan		
Trattamento		LotuTec® / T*		LotuTec® / T*		LotuTec® / T*		
Riempimento di azoto		√		√		√		
Impermeabilità	<b>mbar</b>	400		400		400		
Temperatura d'esercizio	<b>°C (°F)</b>	-20/+55 (-4/+131)		-20/+55 (-4/+131)		-20/+55 (-4/+131)		
Lunghezza	<b>mm (in)</b>	120 (4,7)		144 (5,7)		160 (6,3)		
Larghezza con distanza interpupillare di 65 mm	<b>mm (in)</b>	107 (4,2)		114 (4,5)		133		
Peso	<b>g (oz)</b>	460 (16,2)		640 (22,6)		855 (30,2)		872 (30,8)

Con riserva di eventuali modifiche al design e alla fornitura necessarie per l'ulteriore sviluppo tecnico del prodotto.



# ZEISS SFL

## Gebruiksaanwijzing

Patents: [www.zeiss.com/cop/patents](http://www.zeiss.com/cop/patents)

DE EN FR ES IT **NL** DK

FI HU PL SE RU JP CN | 09.2024



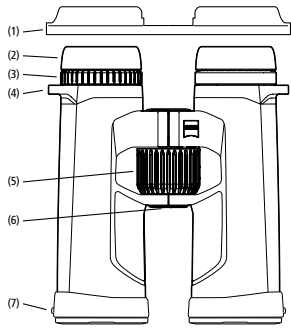

Afb. 1

**AANDUIDING VAN DE ONDERDELEN**

1. Beschermkap oculair
2. Oogschelpen
3. Dioptriecorrectie
4. Draagriemogen
5. Focuseerwiel
6. Ingang voor statiefadapter 1/4"
7. Beschermkap objectief

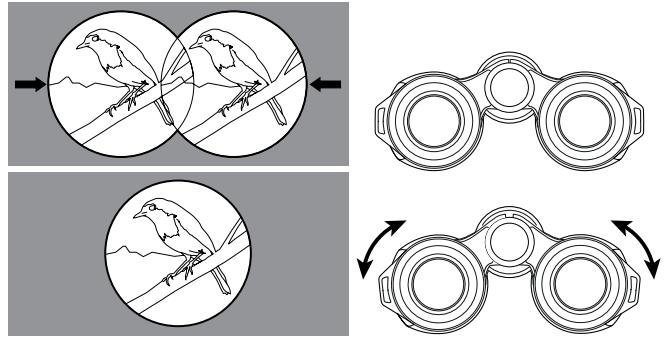

Afb. 2

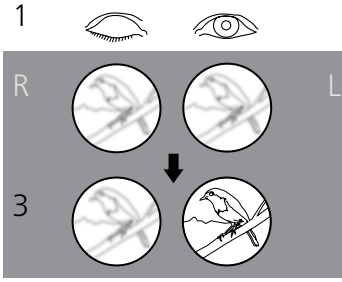

Afb. 3

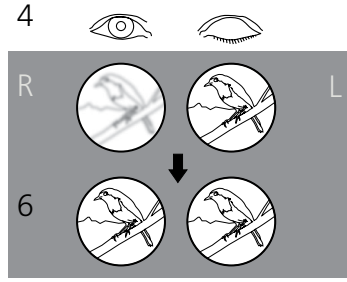
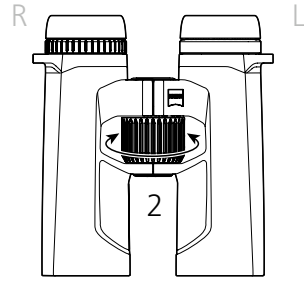

Afb. 4

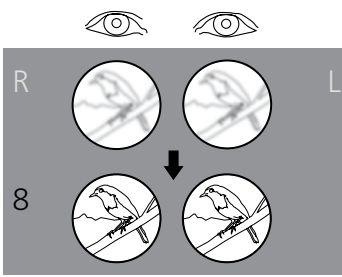
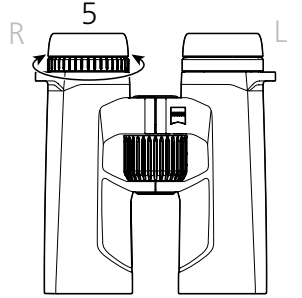

Afb. 5

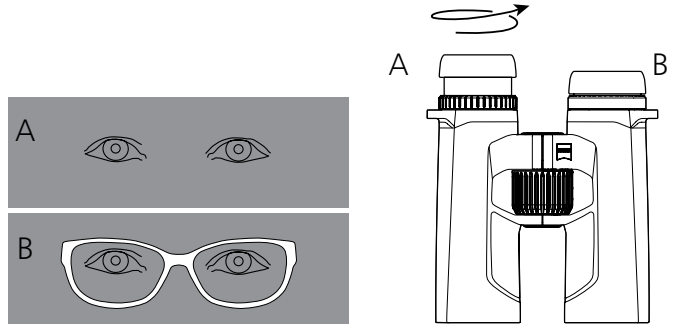
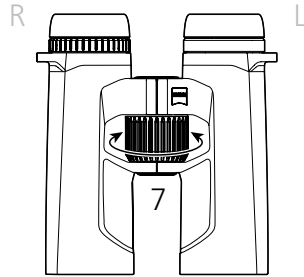

Afb. 6

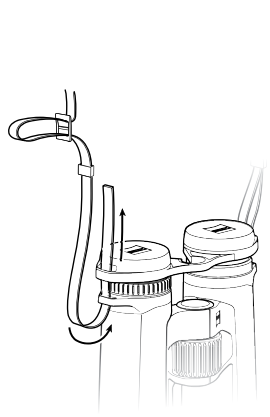

Afb. 7

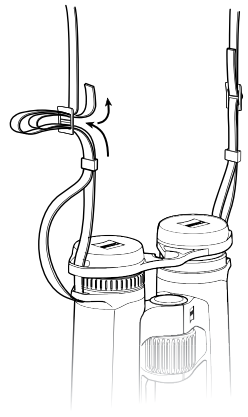

Afb. 8

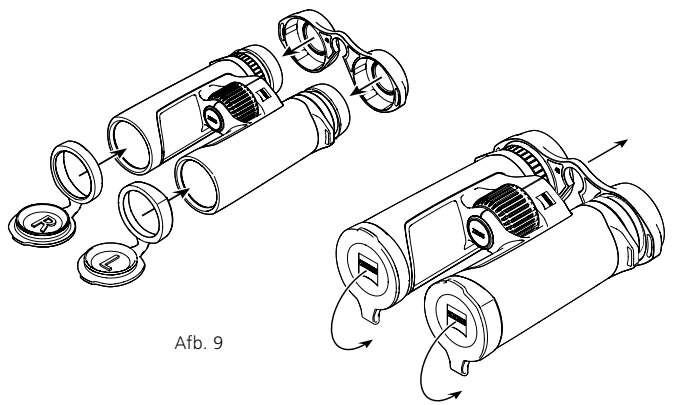

Afb. 9

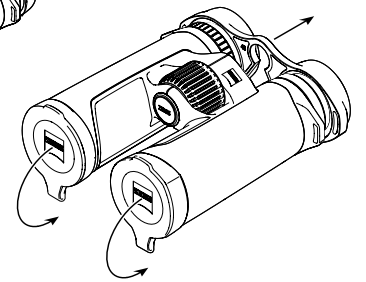

Afb. 10

## GEbruiksaanwijzing

Hartelijk gefeliciteerd met uw nieuwe SFL® verrekijker van ZEISS. Geniet van de indrukwekkende weergave van natuurgetrouwe beelden met een extreem grote helderheid en een uiterst fijne weergave van details.

De producten van het merk ZEISS kenmerken zich door hun voortreffelijke optische prestaties, precieze verwerking en lange levensduur. Neem deze gebruiksaanwijzing in acht zodat u uw product optimaal kunt gebruiken en het u vele jaren betrouwbaar dient.



Neem de veiligheidsinstructies in acht. Deze vindt u ook online op:  
[www.zeiss.com/cop/safety](http://www.zeiss.com/cop/safety)



## INHOUD VAN DE LEVERING

Product	Bestelnummer	Inhoud van de levering
8x30	52 30 23	Verrekijker
10x30	52 30 24	Beschermkap oculair Beschermkap objectief
8x40	52 40 23	Draagriem
10x40	52 40 24	Draagtas incl. draagriem
8x50	52 50 23	Reinigingsdoekje lens Quick Guide
10x50	52 50 24	Veiligheidsinstructies
12x50	52 50 25	

## AANPASSEN AAN DE OOGAFSTAND (PUPILAFSTAND)

Knip de beide helften van de verrekijker om de middenas tegen elkaar, tot de afstand van beide oculairs overeenkomt met de afstand tussen uw ogen. Zo bereikt u het voor uw ogen optimale beeld. De optimale oogafstand is pas bereikt als u bij het observeren met beide ogen door de verrekijker één rond beeld krijgt (afb. 2).

## SCHERPTE INSTELLEN

De verrekijker heeft een focusseerwiel en een wiel voor de dioptrische correctie. Voor het instellen sluit u het rechteroog en stelt u met het focusseerwiel het beeld van de linkerhelft van de verrekijker scherp in (afb. 3).

Sluit vervolgens het linkeroog en stel – indien nodig – de beeldscherpheid van de rechterhelft van de verrekijker met de dioptrische correctie bij (afb. 4). De dioptrische correctie heeft een schaal met '+' en '-' en heeft een indexpunt voor de oriëntatie. Onthoud uw persoonlijke instelling, dan kunt u bij iedere verrekijker uw eigen dioptrische correctie snel instellen.

Bedien voor de verdere instelling van de beeldscherpheid op verschillende afstanden alleen nog het focusseerwiel (afb. 5).

Let op: Gebruik altijd hetzelfde object om beide beelden scherp in te stellen!

## INSTELLEN VAN DE OOGSCHELLEN, OBSERVEREN MET EN ZONDER BRIL

Gebruik bij het observeren zonder bril het apparaat met uitgedraaide oogschelpen. Hiervoor worden de oogschelpen met een draai tegen de klok in naar boven gedraaid tot de bovenste vergrendeling (afb. 6 – punt A).

De oogschelpen kunnen in vier posities vergrendeld worden: in de onderste en de bovenste en in twee tussenposities. Door deze instelmogelijkheden kan de afstand van het oog tot de instelruimte van de pupil individueel gevarieerd worden voor iedere gebruiker.

Voor het observeren met een bril worden de oogschelpen met een draai (met de klok mee) naar onderen gedraaid, tot deze zich in de onderste positie vergrendelt (afb. 6 – punt B).

Let op: Als u de oogschelpen in uitgedraaide positie verder tegen de klok in draait, kunnen ze los gaan zitten. Dit is de bedoeling, zie 'De oogschelpen reinigen en vervangen'.

## DE OOGSCHELLEN REINIGEN EN VERVANGEN

De oogschelpen kunnen voor vervanging of reiniging volledig van de verrekijker afgeschroefd worden. Draai de oogschelpen zoals in afb. 6 tot de bovenste vergrendelingspositie uit en in dezelfde richting via het schroefdraad verder, tot de oogschelpen er helemaal af zijn.

Na de reiniging of de vervanging van de oogschelpen draait u deze compleet met de klok mee aan het oculair vast (zie ook het gedeelte 'Instellen van de oogschelpen, observeren met en zonder bril'). Door een lichte ruk met de klok mee vergrendelt het schroefdraad van de oogschelpen in de laagste positie. Vervolgens kunt u, zoals gewoonlijk, de door u gewenste afstand tussen oog en oculair met de verschillende vergrendelingsposities instellen.

## AANBRENGEN VAN DRAAGRIEM EN DE BESCHERMKAP

De draagriem, de beschermkap van het oculair en de beschermkap van het objectief bevinden zich in de verpakking. De beschermkap van het oculair wordt, zoals in afb. 7, met de draagriem door de draagriemogen aan de verrekijker bevestigd.

Stel de riem op de gewenste lengte in (afb. 8). Ga op de tegenoverliggende zijde van het oculair op dezelfde wijze te werk. De beschermkap van het oculair kan desgewenst ook slechts aan één zijde aangebracht worden.

De beschermkappen van het objectief zijn gemarkeerd met 'L' voor links en 'R' voor rechts en worden respectievelijk op de linker en rechterbuis bevestigd (afb. 9).

## GEbruik VAN DE BESCHERMKAPPEN VAN HET OCULAIR EN HET OBJECTIEF

De beschermkap van het oculair wordt op de oogschelpen bevestigd (afb. 9). U kunt hierbij de door u gewenste uittreepupilafstand zo houden. Verwijder voor gebruik de kap van de verrekijker (afb. 10).

De beschermkap van het objectief kan na het aanbrengen permanent op de verrekijker blijven en hoeft voor gebruik alleen omhoog te worden geklapt (afb. 10).

## AANBRENGEN VAN STATIEFADAPTERS<sup>1</sup>

De verrekijkers uit de serie ZEISS SFL kunnen samen met de ZEISS statiefadapters 1/4" of de ZEISS Binofix Universal-statiefadapters op ieder gangbaar fotostatief bevestigd worden.

De bestelnummers van ZEISS statieven en statiefadapters en overige accessoires vindt u in hoofdstuk 'Accessoires voor ZEISS SFL'.



## ONDERHOUD

De verrekijker is voorzien van de ZEISS LotuTec® coating. De effectieve beschermklaag voor de lensoppervlakken vermindert duidelijk de vervuiling van de lens door een bijzonder glad oppervlak en een daarmee verbonden sterk afstotend effect. Alle vormen van verontreinigingen hechten minder en kunnen sneller, eenvoudiger en zonder strepen worden verwijderd. Bovendien is de LotuTec® coating bestand tegen beschadiging en slijtage.

Veeg grove deeltjes vuil op de lenzen (bijv. zand) niet af, maar blaas deze er liever af, of gebruik daarvoor een fijn penseel. Vingerafdrukken kunnen na een tijdje het lensoppervlak aantasten. De lensoppervlakken kunnen eenvoudig worden gereinigd door te bewasemen en met een schoon reinigingsdoekje na te wrijven. Tegen de, met name in de tropen, mogelijke schimmelaanslag op de lens helpt het droog opbergen en een goede ventilatie van de buitenste lensvlakken. Uw ZEISS SFL verrekijker heeft verder geen bijzonder onderhoud nodig.

Verontreiniging van het rubber en de behuizing kan meestal met warm water, een katoenen doek en licht wrijven worden verwijderd.

## ACCESSOIRES VOOR ZEISS SFL<sup>1</sup>

[www.zeiss.com/nature/binoculars/accessories](http://www.zeiss.com/nature/binoculars/accessories)

<sup>1</sup> Accessoires zijn niet bij de levering inbegrepen.

## KLANTENSERVICE, RESERVEONDERDELEN EN GARANTIE



Als u vragen hebt over de service of de reserveonderdelen, of als u de garantievoorwaarden wilt downloaden, bezoek dan onze website:

[www.zeiss.com/nature/service](http://www.zeiss.com/nature/service)

Voor overige vragen kunt u contact opnemen met:

### ZEISS Customer Service

Carl Zeiss Sports Optics GmbH  
Gloelstr. 3–5, 35576 Wetzlar, Duitsland  
Telefoon +49 800 934 77 33  
E-mail [consumerproducts@zeiss.com](mailto:consumerproducts@zeiss.com)

### ZEISS Customer Service USA

Carl Zeiss SBE, LLC  
Consumer Products  
1050 Worldwide Blvd.  
Hebron, KY 41048-8632, USA  
Telefoon +1-800-441-3005  
E-mail [consumerservice.cop.us@zeiss.com](mailto:consumerservice.cop.us@zeiss.com)

## TECHNISCHE GEGEVENS

		<b>8 x 30</b>	<b>10 x 30</b>	<b>8 x 40</b>	<b>10 x 40</b>	<b>8 x 50</b>	<b>10 x 50</b>	<b>12 x 50</b>
Vergroting		8	10	8	10	8	10	12
Effectieve diameter objectief	<b>mm</b>	30	30	40	40	50	50	50
Diameter uitredepupil	<b>mm</b>	3,75	3	5	4	6,25	5	4,2
Schemergetal		15,5	17,3	17,9	20	20	22,4	24,5
Zichtveld	<b>m/1000 m (ft/1000 yds)</b>	142 (426)	120 (360)	140 (420)	115 (345)	131 (393)	122 (366)	105 (315)
Subjectieve beeldhoek	<b>°</b>	63	65	60	62	58	66	68
Instellingsgrens dichtbij	<b>m (ft)</b>	1,5 (4,9)		1,5 (4,9)		1,8 (5,9)		
Dioptrie-instelbereik	<b>dpt</b>	±4		±4		±4		
Uitrepupilaafstand	<b>mm</b>	18		18		20	18	
Pupilaafstand	<b>mm</b>	54-74		52-74		56-74		
Prismasysteem		Schmidt-Pechan		Schmidt-Pechan		Schmidt-Pechan		
Coating		LotuTec® / T*		LotuTec® / T*		LotuTec® / T*		
Stikstofvulling		√		√		√		
Waterdichtheid	<b>mbar</b>	400		400		400		
Gebruikstemperatuur	<b>°C (°F)</b>	-20/+55 (-4/+131)		-20/+55 (-4/+131)		-20/+55 (-4/+131)		
Lengte	<b>mm (in)</b>	120 (4,7)		144 (5,7)		160 (6,3)		
Breedte bij pupilaafstand van 65 mm	<b>mm (in)</b>	107 (4,2)		114 (4,5)		133		
Gewicht	<b>g (oz)</b>	460 (16,2)		640 (22,6)		855 (30,2)		872 (30,8)

Onder voorbehoud van wijzigingen in uitvoering en leveringsomvang ten behoeve van de technische ontwikkeling.

# ZEISS SFL

## Brugsvejledning

Patents: [www.zeiss.com/cop/patents](http://www.zeiss.com/cop/patents)

DE EN FR ES IT NL **DK**

FI HU PL SE RU JP CN | 09.2024



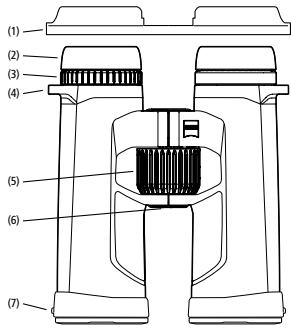

Fig. 1

**DELENES BETEGNELSE**

1. Okulardæksel
2. Øjestykker
3. Dioptriudligning
4. Bærerem-øjer
5. Fokuseringshjul
6. Grænseflade til stativadapter 1/4"
7. Objektivdæksel

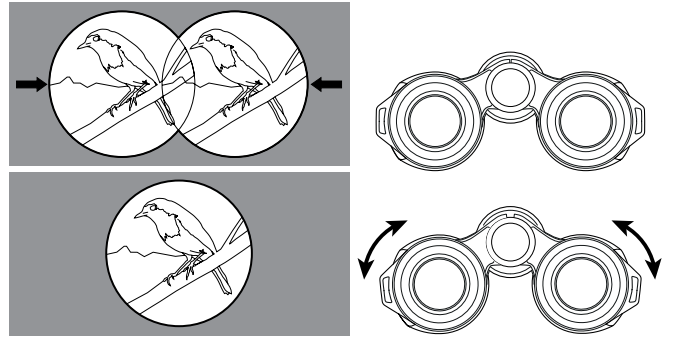

Fig. 2

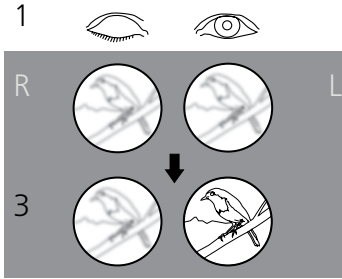

Fig. 3

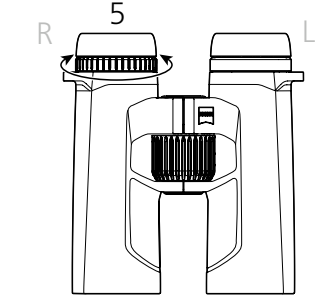
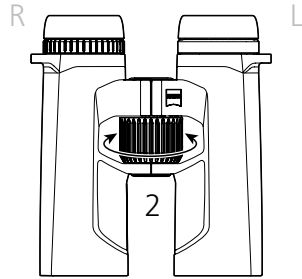

Fig. 4

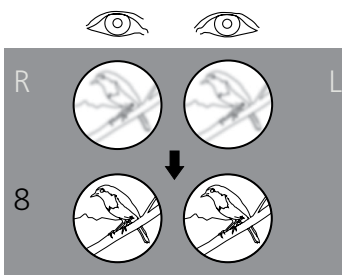

Fig. 5

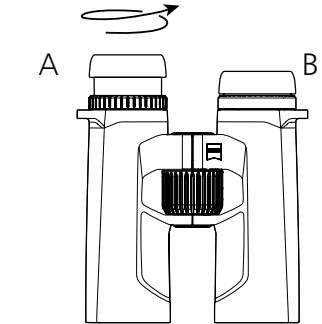
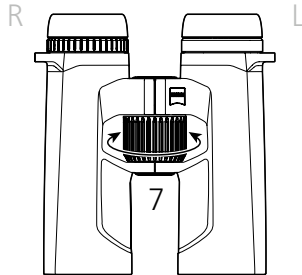

Fig. 6



Fig. 7

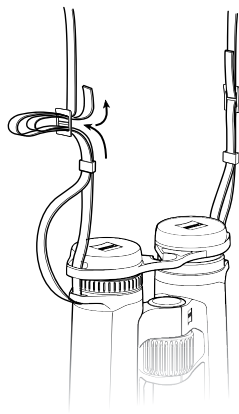

Fig. 8

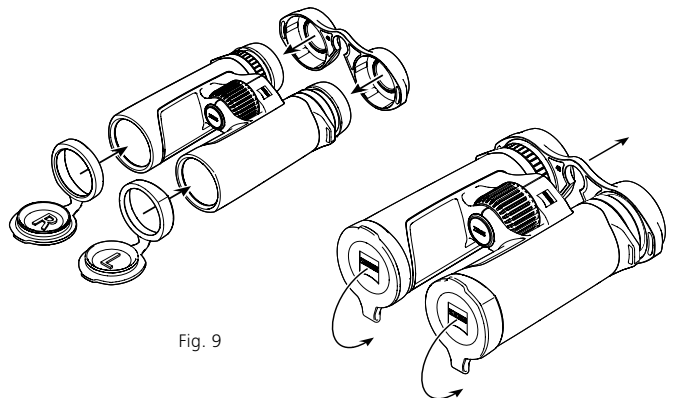

Fig. 9

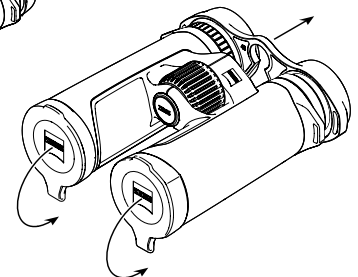

Fig. 10

## BRUGSANVISNINGER

Tillykke med din nye ZEISS SFL® kikkert. Den giver dig mulighed for at opleve en naturtro billedgengivelse, som udmærker sig ved en ekstrem lysstyrke og knivskarpe detaljer.

Produkterne fra ZEISS er kendetegnet ved fremragende optik, præcis forarbejdning og lang levetid. For at du kan udnytte dit produkt optimalt, og det forbliver en pålidelig ledsager i mange år, beder vi dig følge nedenstående brugsanvisninger.



Overhold sikkerhedsinstruktionerne, som kan findes på:

[www.zeiss.com/cop/safety](http://www.zeiss.com/cop/safety)



## LEVERINGSOMFANG

Produkt	Bestillingsnummer	Leveringsomfang
8x30	52 30 23	Kikkert Okulardæksel
10x30	52 30 24	Objektivdæksel
8x40	52 40 23	Bærerem
10x40	52 40 24	Taske inkl. bærerem
8x50	52 50 23	Linseregningsklud
10x50	52 50 24	Quick guide
12x50	52 50 25	Sikkerhedsanvisninger

## TILPASNING TIL ØJENAFSTANDEN (PUPILAFSTAND)

Vrid de to kikkerthalvdele omkring midteraksen og mod hinanden, indtil de to okularers afstand svarer til dine øjnes afstand. På denne måde opnår du det optimale billede for dine øjne. Den optimale øjenafstand er nået, når du kan se et circelrundt billede, når du ser gennem kikkerten med begge øjne (**Fig. 2**).

## INDSTILLING AF SKARPHED

Kikkerten har et fokuseringshjul og et hjul til dioptriudligning. Til indstillingen lukker du højre øje og fokuserer billedet i venstre kikkerthalvdel med fokuseringshjulet (**Fig. 3**).

Luk derefter det venstre øje, og juster – om nødvendigt – skarpheden i den højre kikkerthalvdel med dioptriudligningen (**Fig. 4**). Indstillingen til dioptriudligning er forsynet med en skala med tegnene "+" og "-" og har et indekspunkt som indikator. Notér din egen personlige indstilling, så kan du indstille din egen dioptriudligning meget hurtigt.

For at fokusere yderligere ved forskellige afstande skal fokuseringshjulet blot betjenes (**Fig. 5**).

OBS: Brug altid det samme objekt til at fokusere begge billeder!

## INDRETNING AF ØJESTYKKER, ANVENDELSE MED OG UDEN BRILLER

Ved anvendelse uden briller skal du betjene enheden med udkørte øjestykker. I den forbindelse drejes øjestykkerne ud opad mod uret indtil den øverste lås (**Fig. 6 – visning A**).

øjestykkerne kan låses i fire positioner, i den nederste og øverste samt i to mellempositioner. Via denne indstillingsmulighed kan øjets afstand til udgangspupillen varieres og dermed indstilles individuelt for hver bruger.

Ved anvendelse med briller drejes øjestykkerne (med uret) nedad, indtil de er i den nederste stilling (**Fig. 6 – visning B**).

OBS: Hvis du drejer øjestykkerne videre mod urets retning i udkørt tilstand, kan de løsne sig. Dette er tilsigtet, se "Rengøring og udskiftning af øjestykkerne".

## RENGØRING OG UDSKIFTNING AF ØJESTYKKERNE

øjestykkerne kan skrues helt af kikkerten, når de skal skiftes eller rengøres. Drej øjestykkernen ud indtil øverste låsetrin som vist i **Fig. 6**, og i samme drejerejning videre over et gevind, indtil øjestykkerne er skruet helt af.

Efter rengøring eller udskiftning af øjestykkerne drejer du dem helt ind på okulalet i urets retning (se også afsnittet "Indretning af øjestykkerne, anvendelse med og uden briller"). Med et let ryk i urets retning går øjestykkernes gevind i indgreb i den laveste indstilling. Derefter kan du som vanligt indstille den afstand mellem øje og okular, du ønsker, via låsetrinnene.

## PÅSÆTNING AF BÆREREMMEN OG DÆKSLET

Bæreremmen, okularbeskyttelseslåget og objektivbeskyttelseslågene findes i emballagen. Okularbeskyttelseslåget fastgøres, som vist i **Fig. 7**, på kikkerten gennem bærerem-øjernerne.

Remlængden kan indstilles til den ønskede længde ved at stramme eller løsne remmen (**Fig. 8**). Følg samme rækkefølge på den anden side af okulardækslet ved behov. Okulardækslerne kan efter eget skøn også blot anbringes på en side.

Objektivdækslerne er markeret med "R" for højre og "L" for venstre og sættes på den venstre og højre tubus (**Fig. 9**).

## BRUG AF OKULAR- OG OBJEKTIVDÆKSEL

Okulardækslet stikkes på øjestykkerne (**Fig. 9**). Du kan dermed bevare den udgangspupilafstand, som du ønsker. Tør dækslet af inden brug af kikkerten (**Fig. 10**).

Objektivdækslerne kan forblive permanent på kikkerten efter anbringelsen og skal blot klappes op inden brug (**Fig. 10**).

## ANBRINGELSE AF STATIVADAPTERE<sup>1</sup>

Kikkerten i ZEISS SFL-serien kan fastgøres på ethvert almindeligt fotostativ sammen med ZEISS stativadapteren 1/4" eller ZEISS Binofix Universal-stativholderen.

Bestillingsnumrene til ZEISS stativer og stativadaptere og andet tilbehør findes i kapitlet "Tilbehør til ZEISS SFL".



## PLEJE OG VEDLIGEHOLDELSE

Kikkerten er forsynet med ZEISS LotuTec® belægningen. Den effektive beskyttelsesbelægning til linseoverfladerne reducerer tilsmudsningen af linsen markant på grund af den meget glatte overflade og den kraftige perlende effekt, der er forbundet hermed. Alle typer tilsmudsninger sætter sig ikke så nemt fast og kan fjernes hurtigt og let, og uden at der dannes striber. Samtidig er LotuTec® belægningen modstandsdygtig og slidstærk.

Undlad at tørre grove tilsmudsninger (f.eks. sand) på linsen af. Pust dem væk fra linsen, eller brug en blød pensel til at fjerne dem. Fingeraftryk kan angribe linseoverfladerne efter et stykke tid. Den nemmeste måde at rengøre linseoverfladerne på er at ånde på dem og tørre efter med en ren linseregningsklud. Tør opbevaring og god ventilation til de uventede linseflader modvirker eventuel svampebelægning på linsen, som særligt opstår i tropenerne. Din ZEISS SFL kikkert kræver ikke yderligere pleje.

Urenheder på gummidelen og huset kan oftest fjernes med varmt vand, en bomuldsklud og lidt gnidning.

## TILBEHØR TIL ZEISS SFL<sup>1</sup>

[www.zeiss.com/nature/binoculars/accessories](http://www.zeiss.com/nature/binoculars/accessories)

<sup>1</sup>Tilbehør er ikke en del af leveringsomfanget.

## KUNDESERVICE, RESERVEDELE OG GARANTI



Hvis du har spørgsmål om service eller reservedele eller ønsker at downloade garantibetingelserne, kan du besøge vores websted:

[www.zeiss.com/nature/service](http://www.zeiss.com/nature/service)

Ved spørgsmål bedes du kontakte:

### ZEISS Customer Service

Carl Zeiss Sports Optics GmbH  
Gloelstr. 3–5, D-35576 Wetzlar, Tyskland  
Telefon +49 800 934 77 33  
E-mail [consumerproducts@zeiss.com](mailto:consumerproducts@zeiss.com)

### ZEISS Customer Service USA

Carl Zeiss SBE, LLC  
Consumer Products  
1050 Worldwide Blvd.  
Hebron, KY 41048-8632, USA  
Telefon +1-800-441-3005  
E-mail [consumerservice.cop.us@zeiss.com](mailto:consumerservice.cop.us@zeiss.com)

## TEKNISKE DATA

		<b>8 x 30</b>	<b>10 x 30</b>	<b>8 x 40</b>	<b>10 x 40</b>	<b>8 x 50</b>	<b>10 x 50</b>	<b>12 x 50</b>
Forstørrelse		8	10	8	10	8	10	12
Effektiv objektiv diameter	<b>mm</b>	30	30	40	40	50	50	50
Udgangspupildiameter	<b>mm</b>	3,75	3	5	4	6,25	5	4,2
Dæmringstal		15,5	17,3	17,9	20	20	22,4	24,5
Synsfelt	<b>m/1000 m (ft/1000 yds)</b>	142 (426)	120 (360)	140 (420)	115 (345)	131 (393)	122 (366)	105 (315)
Subjektiv synsvinkel	<b>°</b>	63	65	60	62	58	66	68
Nærinstillingsgrænse	<b>m (ft)</b>	1,5 (4,9)		1,5 (4,9)		1,8 (5,9)		
Dioptrijusteringsområde	<b>dpt</b>	±4		±4		±4		
Udgangspupilafstand	<b>mm</b>	18		18		20	18	
Pupilafstand	<b>mm</b>	54–74		52–74		56–74		
Prismesystem		Schmidt-Pechan		Schmidt-Pechan		Schmidt-Pechan		
Belægning		LotuTec® / T*		LotuTec® / T*		LotuTec® / T*		
Kvælstoffyldning		√		√		√		
Vandtæthed	<b>mbar</b>	400		400		400		
Funktionstemperatur	<b>°C (°F)</b>	-20/+55 (-4/+131)		-20/+55 (-4/+131)		-20/+55 (-4/+131)		
Længde	<b>mm (in)</b>	120 (4,7)		144 (5,7)		160 (6,3)		
Bredde ved pupilafstand på 65 mm	<b>mm (in)</b>	107 (4,2)		114 (4,5)		133		
Vægt	<b>g (oz)</b>	460 (16,2)		640 (22,6)		855 (30,2)		872 (30,8)

Der tages forbehold for ændringer i udførelse og leveringsomfang, som udføres som en del af den tekniske videreudvikling.



# **ZEISS SFL**

## Käyttöohjekirja

Patents: [www.zeiss.com/cop/patents](http://www.zeiss.com/cop/patents)

DE EN FR ES IT NL DK

**FI** HU PL SE RU JP CN | 09.2024



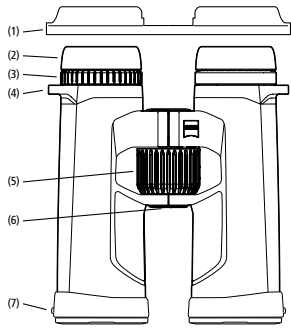

Kuva 1

**RAKENNEOSIEN NIMET**

1. Okulaarisuojakansi
2. Silmäsuojukset
3. Dioptriasäätö
4. Kantohihnasilmukat
5. Tarkennuspyörä
6. Liitäntä statiivisovittimelle 1/4"
7. Objektiivisuojakansi

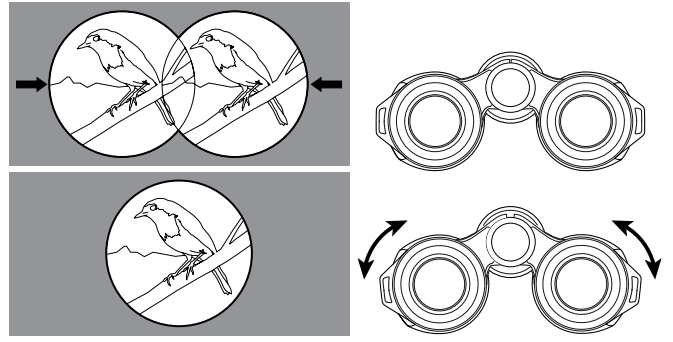

Kuva 2

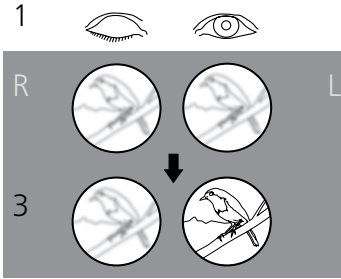

Kuva 3

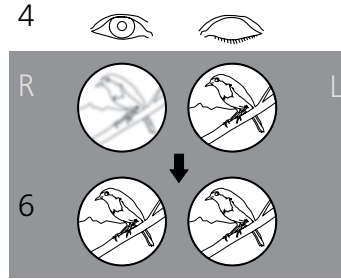
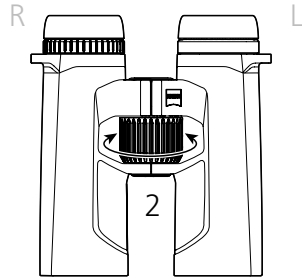

Kuva 4

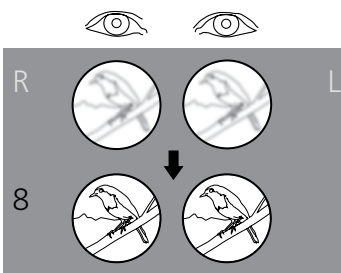
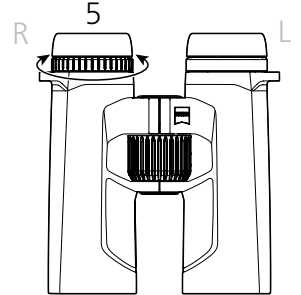

Kuva 5

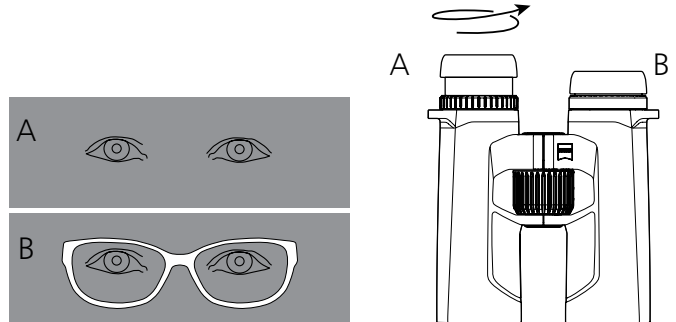
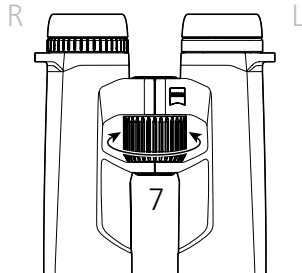

Kuva 6

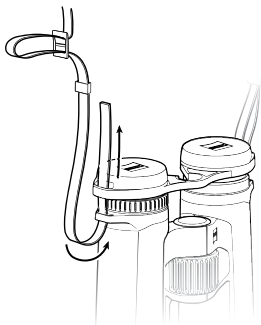

Kuva 7

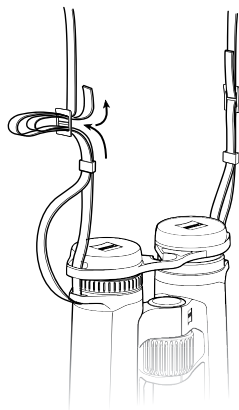

Kuva 8

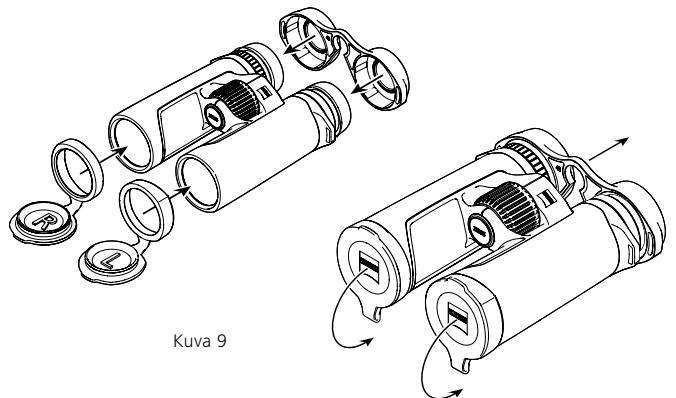

Kuva 9

Kuva 10

## KÄYTTÖOHJEET

Onnittelumme, olet tehnyt hyvän valinnan hankkiessasi uudet ZEISS SFL®-kiikarit. Voit nyt nauttia luonnollisen näköisten kuvien tarjoamasta vaikuttavasta kokemuksesta, jolle on ominaista erittäin kirkas kuva ja äärimmäisen tarkat yksityiskohdat.

ZEISS-merkituotteet tunnetaan erinomaisista optisista ominaisuuksista, tarkkuusvalmistuksesta ja pitkästä käyttöiästään. Noudata seuraavia käyttöohjeita, jotta voit hyödyntää tuotetta optimaalisesti ja luotettavasti monien vuosien ajan.



Noudata turvallisuusohjeita, jotka ovat luettavissa osoitteessa:

[www.zeiss.com/cop/safety](http://www.zeiss.com/cop/safety)



## TOIMITUKSEN SISÄLTÖ

Tuote	Tilausnumero	Toimituksen sisältö
8x30	52 30 23	Kiikarit
10x30	52 30 24	Okulaarisuojakansi
8x40	52 40 23	Objektiivisuoja
10x40	52 40 24	Kantohihna
8x50	52 50 23	Kantolaukku ja kantohihna
10x50	52 50 24	Optiikan puhdistuspyyhe
12x50	52 50 25	Pikaopas
		Turvallisuusohjeet

## SILMÄVÄLIN SOVITTAMINEN (PUPILLIETÄISYYS)

Taita molempia kiihari puoliskoja keskiakselin ympärillä vastakkain, kunnes molempien okulaarien etäisyys vastaa silmiesi etäisyyttä. Näin saat aikaan silmillesi ihanteellisen kuvan. Silmien ihanteellinen etäisyys on saavutettu silloin, kun molemmilla silmillä katseltaessa näkyy pyöreä kuva (kuva 2).

## KUVAN TERÄVYYDEN SÄÄTÄMINEN

Kiihareissa on tarkennuspyörä ja pyörä dioptriasäätöön. Sulje säätöä varten oikea silmä ja säädä tarkennuspyörällä vasemman kiihari puoliskon kuva tarkaksi (kuva 3). Sulje sen jälkeen vasen silmä ja säädä – mikäli tarpeen – oikean kiihari puoliskon kuvantarkkuus dioptriasäädöllä (kuva 4). Dioptriasäätö on varustettu asteikolla, jossa on merkit "+", "-" ja "0" ja indeksipiste lähtökohtana. Merkitse oma henkilökohtainen asetukseksi. Siten voit säätää oman dioptriasäätösi nopeasti kaikista kiihareista.

Eri etäisyyksillä tapahtuvaa tarkennusta varten on käytettävä vain tarkennuspyörää (kuva 5).

Ohje: Käytä aina samaa objektiä, jotta molemmat kuvat ovat tarkennettuja.

## SILMÄSUOJUSTEN ASENTAMINEN, KÄYTTÖ SILMÄLASIEN KANSSA JA ILMAN SILMÄLASEJA

Kun tarkkaillet ilman silmälasia, käytä laitetta silmäsuojukset ulosvedettyinä. Käännä silmäsuojuksia vastapäivään ylöspäin haluamallasi tavalla ylimpään kiinnitykseen asti (kuva 6 – kuva A).

Silmäsuojukset on kiinnitettävissä neljään asentoon: ylempään ja alempaan sekä kahteen väliasentoon. Kyseisellä asetusmahdollisuudella voidaan säädellä silmän etäisyyttä lähtöpupilliin ja säätö voidaan siten tehdä yksilöllisesti jokaiselle käyttäjälle.

Käytettäessä silmälasia katselun aikana silmäsuojukset käännetään alaspäin (myötapäivään), kunnes ne ovat alimmassa asennossa (kuva 6 – kuva B).

Ohje: Jos jatkat silmäsuojusten kääntämistä vastapäivään, kun ne ovat uloskiertyneessä tilassa, ne voivat irrota. Tämä on tarkoituksellista, katso "Silmäsuojusten puhdistus ja vaihto".

## SILMÄSUOJUSTEN PUHDISTUS JA VAIHTO

Silmäsuojukset voi kiertää vaihtoa tai puhdistusta varten kokonaan irti kiihareista. Kuten kuvassa 6 on esitetty, kierrä silmäsuojukset ulos ylimpään lukitustasoon asti ja jatka kääntämistä samaan suuntaan kierteen yli, kunnes silmäsuojukset on kokonaan irrotettu.

Kun olet puhdistanut tai vaihtanut silmäsuojukset, käännä ne myötapäivään kokonaan sisään okulaariin (katso myös kohta "Silmäsuojusten asentaminen, käyttö silmälasien kanssa ja ilman silmälasia"). Kevyt nykäisy myötapäivään lukitsee silmäsuojusten kierteen alimpaan asentoon. Lopuksi voit säätää lukitustasoilla tuttuun tapaan haluamasi etäisyyden silmän ja okulaarin välissä.

## KANTOHIHNA JA SUOJAKANNEN KIINNITTÄMINEN

Kantohihna, okulaarisuojakansi ja objektiivisuoja kannet ovat pakkauksessa. Okulaarisuojakansi kiinnitetään kiihareihin kuvassa 7 kuvatulla tavalla kantohihnalla kantohihnansilmukoiden läpi.

Hihnan pituus voidaan säätää haluttuun pituuteen hihnaa kiristämällä tai löysäämällä (kuva 8). Menettele okulaarisuojakannen toisella puolella tarvittaessa samassa järjestyksessä. Okulaarisuojakannen voi kiinnittää oman harkinnan mukaan myös vain toiselle puolelle.

Objektiivisuoja kannet on merkitty merkinnöin "L" vasenta ja "R" oikeaa varten, ja ne kiinnitetään vastaavasti vasempaan ja oikeaan putkeen (kuva 9).

## OKULAARI- JA OBJEKTIIVISUOJAKANSIEN KÄYTTÖ

Okulaarisuojakansi työnnetään silmäsuojusten päälle (kuva 9). Voit säilyttää haluamasi lähtöpupillietäisyyden. Irrota kansi ennen kiihareiden käyttöä (kuva 10).

Objektiivisuoja kannet voivat pysyä kiikarissa pysyvästi sen jälkeen, kun ne on kiinnitetty, ja ne on avattava vain ennen käyttöä (kuva 10).

## STATIIVISOVITTIMIEN KIINNITTÄMINEN<sup>1</sup>

ZEISS SFL -sarjan kiikarit voidaan kiinnittää mihin tahansa yleisesti myytävään kuvausstatiiviin yhdessä ZEISSin 1/4"-statiivisovittimen tai ZEISS Binofix Universal -statiivipidikkeen kanssa. ZEISSin statiivien ja statiivisovittimien sekä muiden lisävarusteiden tilausnumerot löytyvät luvusta "ZEISS SFL:n lisävarusteet".



## HOITO JA HUOLTO

Kiihareissa on ZEISS LotuTec®-pinnoite. Linssipintojen tehokas suojakerros estää linssin likaantumista huomattavasti erityisen sileän pinnan ja siitä aiheutuvan voimakkaan poislumisvaikutuksen ansiosta. Kaikenlainen lika tarttuu heikommin, ja lian voi poistaa nopeasti, helposti ja ilman valumia. LotuTec®-pinnoite on kestävä ja hankausta kestävä.

Linssissä olevaa irtolikaa (esim. hiekkää) ei saa pyyhkiä, vaan se on poistettava linssistä pois puhaltamalla tai hienoa sivellintä käyttämällä. Sormenjäljet voivat ajan myötä vahingoittaa linssien pintaa. Yksinkertaisin tapa puhdistaa linssien pinnat on henkäistä niille ja puhdistaa ne puhtaalla optiikan puhdistusliinalla. Optisten osien päälle kerääntyvien sienkerrostumien estämiseen, erityisesti trooppisessa ilmastossa, auttaa säilyttäminen kuivassa paikassa ja jatkuva hyvä ulompien linssipintojen tuulettaminen. ZEISS SFL -kiihari ei vaadi erityistä hoitoa.

Kumipinnoitteen ja kotelon likaantuminen voidaan yleensä poistaa lämpimällä vedellä, puuvillakankaalla ja kevyellä hankauksella.

## ZEISS SFL:N LISÄVARUSTEET<sup>1</sup>

[www.zeiss.com/nature/binoculars/accessories](http://www.zeiss.com/nature/binoculars/accessories)

<sup>1</sup>Lisävarusteet eivät sisälly toimitukseen.

## ASIAKASPALVELU, VARAOSAT JA TAKUU



Jos sinulla on kysyttävää huollosta tai varaosista tai haluat ladata takuuehdot, käy verkkosivuiltamme osoitteessa:

[www.zeiss.com/nature/service](http://www.zeiss.com/nature/service)

Jos sinulla on lisäkysymyksiä, ota yhteyttä:

### ZEISS Customer Service

Carl Zeiss Sports Optics GmbH  
Gloelstr. 3-5, 35576 Wetzlar, Saksa  
Puhelin +49 800 934 77 33  
Sähköposti [consumerproducts@zeiss.com](mailto:consumerproducts@zeiss.com)

### ZEISS Customer Service USA

Carl Zeiss SBE, LLC  
Consumer Products  
1050 Worldwide Blvd.  
Hebron, KY 41048-8632, USA  
Puhelin +1-800-441-3005  
Sähköposti [consumerservice.cop.us@zeiss.com](mailto:consumerservice.cop.us@zeiss.com)

**TEKNISET TIEDOT**

		<b>8 x 30</b>	<b>10 x 30</b>	<b>8 x 40</b>	<b>10 x 40</b>	<b>8 x 50</b>	<b>10 x 50</b>	<b>12 x 50</b>
Suurennus		8	10	8	10	8	10	12
Tehokas objektiivin halkaisija	<b>mm</b>	30	30	40	40	50	50	50
Lähtöpupillin halkaisija	<b>mm</b>	3,75	3	5	4	6,25	5	4,2
Hämäreluku		15,5	17,3	17,9	20	20	22,4	24,5
Näkökenttä	<b>m/1 000 m (ft/1 000 yds)</b>	142 (426)	120 (360)	140 (420)	115 (345)	131 (393)	122 (366)	105 (315)
Subjekttiivinen näkökulma	<b>°</b>	63	65	60	62	58	66	68
Lähietäisyyden säätöraja	<b>m (ft)</b>	1,5 (4,9)		1,5 (4,9)		1,8 (5,9)		
Dioptrian säätöalue	<b>dpt</b>	±4		±4		±4		
Lähtöpupillietäisyys	<b>mm</b>	18		18		20	18	
Pupillietäisyys	<b>mm</b>	54–74		52–74		56–74		
Prismajärjestelmä		Schmidt-Pechan		Schmidt-Pechan		Schmidt-Pechan		
Pinnoite		LotuTec® / T*		LotuTec® / T*		LotuTec® / T*		
Tyypittäyte		√		√		√		
Vesitiivisyys	<b>mbar</b>	400		400		400		
Käyttölämpötila	<b>°C (°F)</b>	-20/+55 (-4/+131)		-20/+55 (-4/+131)		-20/+55 (-4/+131)		
Pituus	<b>mm (in)</b>	120 (4,7)		144 (5,7)		160 (6,3)		
Leveys pupillietäisyyden ollessa 65 mm	<b>mm (in)</b>	107 (4,2)		114 (4,5)		133		
Paino	<b>g (oz)</b>	460 (16,2)		640 (22,6)		855 (30,2)		872 (30,8)

Pidätämme oikeuden mallien ja toimituksen sisällön muutoksiin sekä tekniseen jatkokehitykseen.

# ZEISS SFL

## Felhasználói kézikönyv

Patents: [www.zeiss.com/cop/patents](http://www.zeiss.com/cop/patents)

DE EN FR ES IT NL DK

FI **HU** PL SE RU JP CN | 09.2024



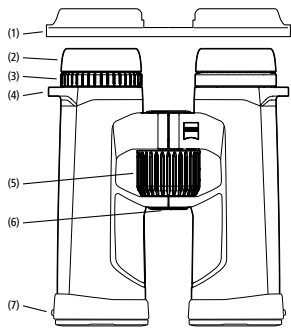

1. ábra

**ALKATRÉSZEK MEGNEVEZÉSE**

1. Szemlencsevédő fedél
2. Szemkagylók
3. Dioptriakegyenlítés
4. Tartószijhurok
5. Fókuszáló kerék
6. 1/4"-es állványadapter tartója
7. Objektívvédő fedél

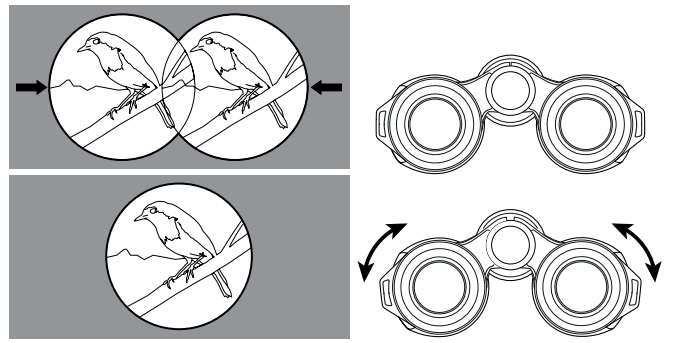

2. ábra

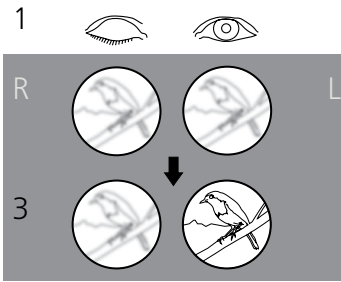

3. ábra

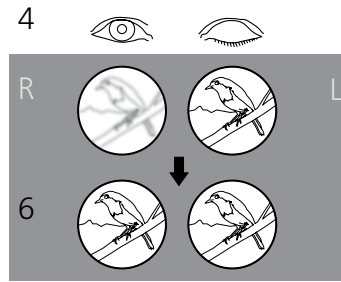
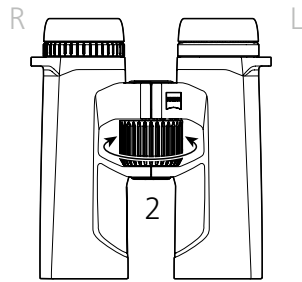

4. ábra

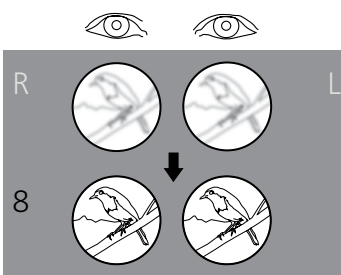
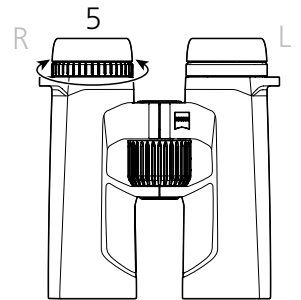

5. ábra

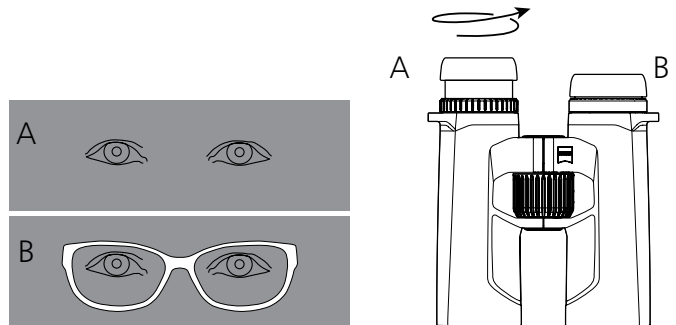
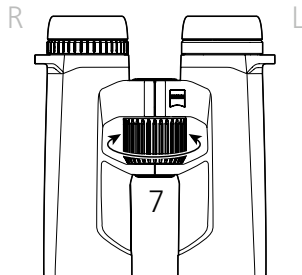

6. ábra

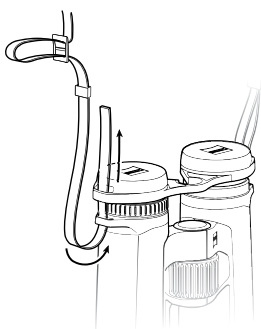

7. ábra

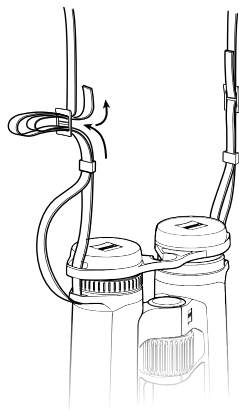

8. ábra

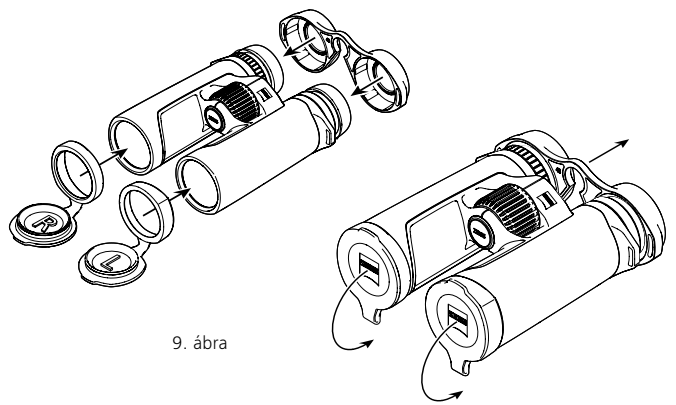

9. ábra

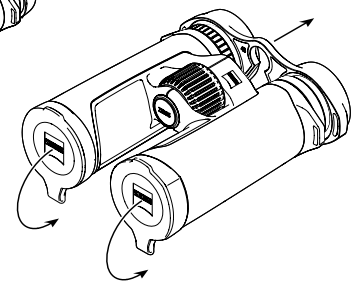

10. ábra

## HASZNÁLATI UTASÍTÁS

Gratulálunk az új ZEISS SFL® távcsőhöz. Élvezze a természetű képek impozáns élményét, amely rendkívüli fényerővel és a részletek kifinomult megjelenítésével tűnik ki.

A ZEISS márká termékei kiváló optikai teljesítményükkel, gondos kidolgozásukkal és hosszú élettartamukkal tűnnek ki. Kövesse az alábbi használati tudnivalókat, biztosítva a termék optimális használatát, hogy az hosszú évekig hű kísérője maradjon.

!

Vegye figyelembe a biztonsági utasításokat, melyek itt érhetők el:  
[www.zeiss.com/cop/safety](http://www.zeiss.com/cop/safety)



## SZÁLLÍTÁSI TERJEDELEM

Termék	Rendelési szám	Szállítási terjedelem
8x30	52 30 23	Távcső
10x30	52 30 24	Szemlencsevédő fedél Objektívvédő fedél
8x40	52 40 23	Tartósíj
10x40	52 40 24	Hordtáska tartósíjjal Optikatisztító kendő
8x50	52 50 23	Rövid útmutató
10x50	52 50 24	Biztonsági utasítások
12x50	52 50 25	

## SZEMTÁVOLSÁGHOZ VALÓ IGÁZÍTÁS (PUPILLATÁVOLSÁG)

Hajtsa a távcső két felét a középtengely mentén egymás felé, amíg a két szemlencse távolsága az Ön szemtávolságának megfelelő nem lesz. Így a szeme számára optimális képet éri el. Az optimális szemtávolságot akkor éri el, ha a távcsövön át a két szemmel való megfigyelés során egy kör alakú kép jön létre (2. ábra).

## KÉPESSÉG BEÁLLÍTÁSA

A távcső rendelkezik egy fókuszáló kerékkel, valamint egy kerékkel a dioptria kiegyenlítéséhez. A beállításhoz csukja be a jobb szemét, és a fókuszáló kerék segítségével állítsa be élesre a képet a távcső bal oldali felén (3. ábra). Ezt követően csukja be a bal szemét, és állítsa után – ha szükséges – a dioptrikakiegyenlítés segítségével a távcső jobb oldali felének képességét (4. ábra). A dioptrikakiegyenlítés beállítása egy „+” és „-” jellel ellátott skálát tartalmaz, és referenciapontként rendelkezik egy indexponttal is. Jegyezze meg a személyes beállítását, így minden távcsőnél gyorsan beállíthatja saját dioptrikakiegyenlítését.

A különböző távolságokban való élesre állításhoz már csak a fókuszáló kereket kell használnia (5. ábra).

Fontos: A két kép élesre állításához mindig ugyanazt a tárgyat használja!

## A SZEMKAGYLÓK BEÁLLÍTÁSA, MEGFIGYELÉS SZEMÜVEGGEL ÉS SZEMÜVEG NÉLKÜL

Szemüveg nélküli megfigyeléskor a készüléket kicsavart szemkagylókkal használja. Ehhez az óramutató járásával ellentétes irányba tekerje ki felfelé a szemkagylókat, igény szerint a legfelső állásig (6. ábra - A ábrázolás).

A szemkagylókat négy pozícióban rögzítheti, az alsóban és a felsőben, valamint két köztes pozícióban. Ennek a beállítási lehetőségnek köszönhetően változtatható a szem távolsága a kilépő pupillához képest, és így minden felhasználó számára egyedileg beállítható.

Szemüveggel való megfigyeléskor tekerje a szemkagylókat (az óramutató járásával megegyező irányba) a legelső állásig (6. ábra - B ábrázolás).

Fontos: Ha a szemkagylókat kitekert állapotban tovább tekeri az óramutató járásával ellentétesen, akkor azok kilazulhatnak. Ez szándékosan van így, lásd „A szemkagylók tisztítása és cseréje”.

## A SZEMKAGYLÓK TISZTÍTÁSA ÉS CSERÉJE

Cseréhez vagy tisztításhoz a szemkagylók teljesen letekerhetők a távcsőről. A 6. ábrán bemutatottak szerint tekerje ki a szemkagylókat a legfelső rögzített állásukig, majd azonos irányba még kijebb a meneten, amíg a szemkagylók teljesen letekerednek.

A szemkagylók tisztítását vagy cseréjét követően az óramutató járásával megegyező irányba tekerje be őket teljesen a szemlencsére (lásd még: „A szemkagylók beállítása, Megfigyelés szemüveg nélkül és szemüveggel”). Kicsit erősebben az óramutató járásával megegyező irányba enyhén elforgatva a szemkagylók menete beakad a legalacsonyabb beállításba. Ezt követően a rögzített állások révén a megszokott módon állíthatja be a szem és a szemlencse közötti kívánt távolságot.

## A TARTÓSÍJ ÉS A VÉDŐFEDELEK FELHELYEZÉSE

A csomagolás tartalmazza a tartósíjat, a szemlencsevédő fedelet és az objektívvédő fedeleket. A 7. ábrán látható módon a szemlencsevédő fedél rögzítése a távcsövön a tartósíjhurkon keresztül a tartósíjjal történik.

A síj hosszát a síj megfeszítésével vagy kiengedésével állíthatja be a kívánt mértékre (8. ábra). Szükség szerint a szemlencsevédő fedél másik oldalán ugyanebben a sorrendben járjon el. Saját megítélése szerint a szemlencsevédő fedelet felhelyezheti akár csak az egyik oldalra is.

Az objektívvédő fedelek közül a bal oldalt „L”, a jobb oldalt pedig „R” betű jelöli, és a bal, illetve a jobb távcsőfelére kell őket felhelyezni (9. ábra).

## A SZEMLENCSE- ÉS OBJEKTÍVVEDŐ FEDÉL HASZNÁLATA

A szemlencsevédő fedelet a szemkagylókra kell helyezni (9. ábra). Ennek során megtarthatja a kívánt pupillatávolságot a kilépésnél. A távcső használata előtt hajtsa le a fedelet (10. ábra).

A felhelyezett objektívvédő fedelek tartósan a távcsövön maradhatnak, és használat előtt csak le kell hajtani őket (10. ábra).

## ÁLLVÁNYADAPTEREK FELHELYEZÉSE

A ZEISS SFL-sorozat távcsöveit az 1/4"-es ZEISS állványadapterrel vagy a ZEISS Binofix univerzális állványtartóval együtt rögzítheti bármelyik kereskedelmi forgalomban kapható fotóállványon.

A ZEISS állványok és állványadapterek, valamint további tartozékok rendelési számait a „Tartozékok a ZEISS SFL termékekhez” című fejezetben találja.



## ÁPOLÁS ÉS KARBANTARTÁS

A távcső ZEISS LotuTec® bevonattal van ellátva. A lencsefelület hatékony védőrétege a különösen sima felületnek és az ezáltal elért lepergető hatásnak köszönhetően érezhetően csökkenti a lencse szennyeződését. A szennyeződések kevésbé tapadnak meg, és ha mégis, akkor gyorsan, könnyen és foltmentesen eltávolíthatók. A LotuTec® bevonat nagyon ellenállóképes és kopásálló.

A lencséken lévő durva szennyeződések (pl. homok) ne törölje le, hanem inkább fúvassa le a lencséről, vagy távolítsa el a lencséről egy finom szálú szőrecset segítségével. Az ujjlenyomatok egy bizonyos idő elteltével káros hatással lehetnek a lencse felületére. A lencsefelületek legegyszerűbben rálehelve, majd egy tiszta, optikai célokra alkalmas törölkendővel utántörölve tisztíthatók. Az optikai eszközökön különösképpen a trópusokon fellépő gombásodás ellen a külső lencsefelületek száraz és állandóan jól szellőző helyen történő tárolása a legjobb megoldás. A ZEISS SFL távcső nem igényel egyéb különleges ápolást.

A ház és a gumirozás szennyeződései többnyire meleg vízzel, pamutkendővel és enyhe dörzsöléssel eltávolíthatók.

## TARTOZÉKOK A ZEISS SFL TERMÉKHEZ

[www.zeiss.com/nature/binoculars/accessories](http://www.zeiss.com/nature/binoculars/accessories)

<sup>1</sup>A tartozék nem tartozik a szállítási terjedelemben.

## ÜGYFÉLSZOLGÁLAT, PÓTALKATRÉSZEK ÉS GARANCIA



A szervizzel vagy pótalkatrészekkel kapcsolatos kérdések esetén, vagy ha a garanciális feltételeket szeretné letölteni, látogasson el a weboldalunkra:

[www.zeiss.com/nature/service](http://www.zeiss.com/nature/service)

További kérdések esetén forduljon hozzánk az alábbi elérhetőségeken:

### ZEISS Customer Service

Carl Zeiss Sports Optics GmbH  
Gloelstr. 3–5, 35576 Wetzlar, Németország  
Telefon: +49 800 934 77 33  
E-mail: [consumerproducts@zeiss.com](mailto:consumerproducts@zeiss.com)

### ZEISS Customer Service USA

Carl Zeiss SBE, LLC  
Consumer Products  
1050 Worldwide Blvd.  
Hebron, KY 41048-8632, USA  
Telefon: +1-800-441-3005  
E-mail: [consumerservice.cop.us@zeiss.com](mailto:consumerservice.cop.us@zeiss.com)

## MŰSZAKI ADATOK

		<b>8x30</b>	<b>10x30</b>	<b>8x40</b>	<b>10x40</b>	<b>8x50</b>	<b>10x50</b>	<b>12x50</b>
Nagyítás		8	10	8	10	8	10	12
Az objektív hasznos átmérője	<b>mm</b>	30	30	40	40	50	50	50
Kilépő pupilla átmérője	<b>mm</b>	3,75	3	5	4	6,25	5	4,2
Szűrületi érték		15,5	17,3	17,9	20	20	22,4	24,5
Látómező	<b>m/1.000 m (ft/1000 yds)</b>	142 (426)	120 (360)	140 (420)	115 (345)	131 (393)	122 (366)	105 (315)
Szubjektív látószög	<b>°</b>	63	65	60	62	58	66	68
Közelállítási határ	<b>m (ft)</b>	1,5 (4,9)		1,5 (4,9)		1,8 (5,9)		
Dioptriaállítási tartomány	<b>dpt</b>	±4		±4		±4		
Pupillatávolság a kilépésnél	<b>mm</b>	18		18		20	18	
Pupillatávolság	<b>mm</b>	54–74		52–74		56–74		
Prizmarendszer		Schmidt-Pechan		Schmidt-Pechan		Schmidt-Pechan		
Edzés		LotuTec® / T*		LotuTec® / T*		LotuTec® / T*		
Nitrogéntöltés		√		√		√		
Vízhatlanság	<b>mbar</b>	400		400		400		
Üzemi hőmérséklet	<b>°C (°F)</b>	-20/+55 (-4/+131)		-20/+55 (-4/+131)		-20/+55 (-4/+131)		
Hossz	<b>mm (in)</b>	120 (4,7)		144 (5,7)		160 (6,3)		
Szélesség 65 mm-es pupillatávolságnál	<b>mm (in)</b>	107 (4,2)		114 (4,5)		133		
Tömeg	<b>g (oz)</b>	460 (16,2)		640 (22,6)		855 (30,2)		872 (30,8)

A műszaki továbbfejlesztés érdekében a kivitel és a szállítási terjedelem módosításának joga fenntartva.



# ZEISS SFL

## Podręcznik użytkownika

Patents: [www.zeiss.com/cop/patents](http://www.zeiss.com/cop/patents)

DE EN FR ES IT NL DK

FI HU **PL** SE RU JP CN | 09.2024



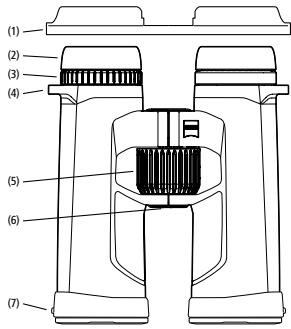

Rys. 1

**NAZWA ELEMENTU**

1. Pokrywa ochronna okularu
2. Nasadki na okular
3. Wyrównanie dioptrii
4. Zaczepy paska
5. Pokrętko do ustawiania ostrości
6. Złącze adaptera statywu 1/4"
7. Pokrywa ochronna obiektywu

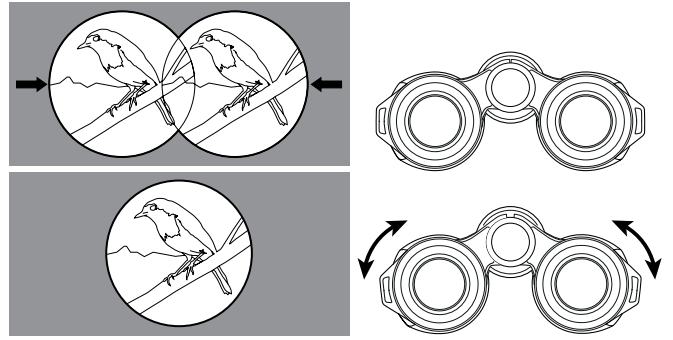

Rys. 2

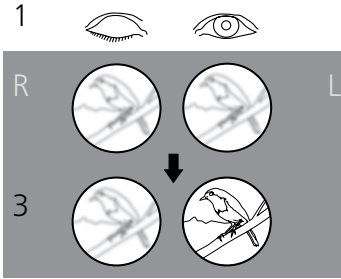

Rys. 3

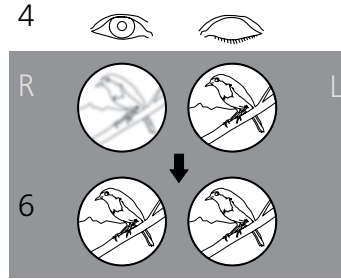
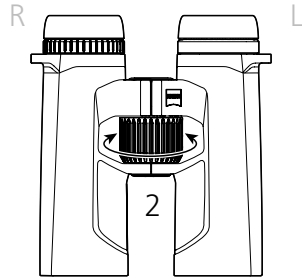

Rys. 4

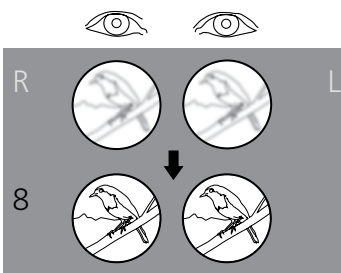
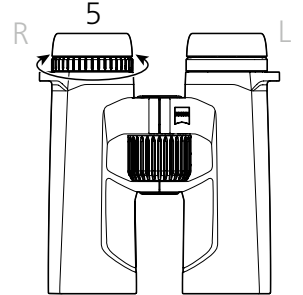

Rys. 5

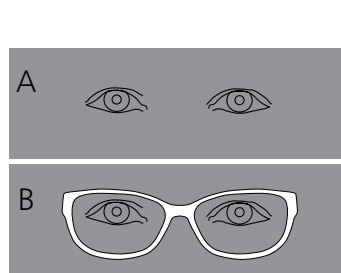
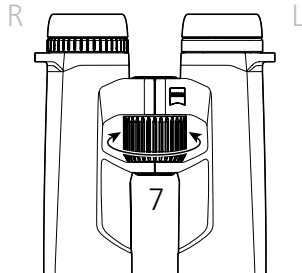

Rys. 6

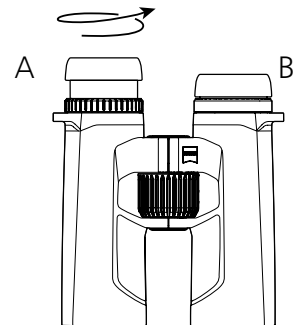

Rys. 7

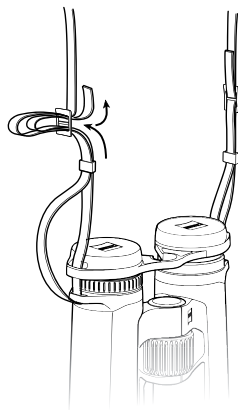

Rys. 8

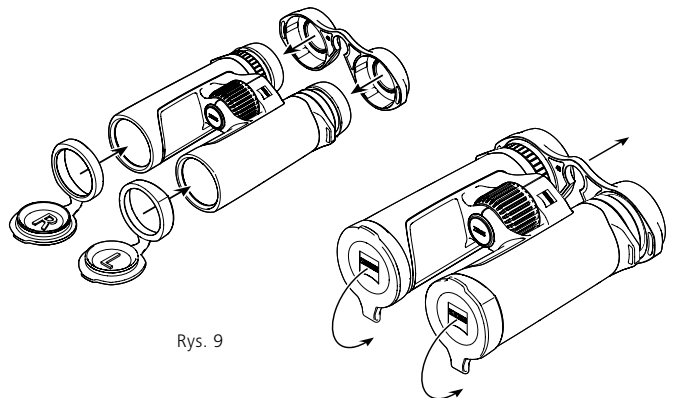

Rys. 9

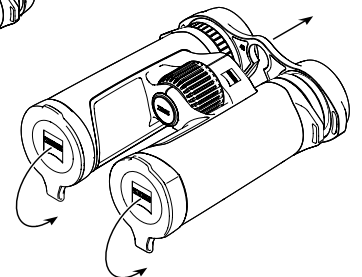

Rys. 10

## WSKAZÓWKI DOTYCZĄCE UŻYTKOWANIA

Gratulujemy Państwu zakupu nowej lornetki ZEISS SFL®. Teraz mogą się Państwo cieszyć imponującym doświadczeniem naturalnego oddawania obrazu, charakteryzującego się wyjątkową jasnością i niesamowitą precyzją szczegółów.

Produkty marki ZEISS wyróżniają się nadzwyczajnymi właściwościami optycznymi, precyzyjnym wykonaniem i długą żywotnością. Aby móc optymalnie korzystać z produktu i cieszyć się nim przez wiele lat, należy przestrzegać poniższych wskazówek dotyczących użytkowania.



Należy przestrzegać wskazówek bezpieczeństwa, które są dostępne na stronie internetowej:  
[www.zeiss.com/cop/safety](http://www.zeiss.com/cop/safety)



## ZAKRES DOSTAWY

Produkt	Numer katalogowy	Zakres dostawy
8 x 30	52 30 23	Lornetka
10 x 30	52 30 24	Pokrywa ochronna okularu Pokrywa ochronna obiektywu
8 x 40	52 40 23	Pasek
10 x 40	52 40 24	Torba transportowa wraz z paskiem
8x50	52 50 23	Ściereczka do czyszczenia elementów optycznych Skrócona instrukcja
10x50	52 50 24	Wskazówki dotyczące bezpieczeństwa
12x50	52 50 25	

## DOSTOSOWANIE DO ROZSTAWU OCZU (ODLEGŁOŚCI MIĘDZY ŻRENICĄ-MI)

Zgiąć obie połówki lornetki w stosunku do siebie wokół osi środkowej, aż odstęp obu okularów będzie odpowiadał rozstawowi oczu. Pozwoli to uzyskać optymalny dla oczu obraz. Optymalny rozstaw oczu ustawiono, jeśli podczas obserwacji przez lornetkę za pomocą obojga oczu widoczny jest jeden kolisty obraz (**rys. 2**).

## USTAWIENIE OSTROŚCI OBRAZU

Lornetka jest wyposażona w pokrętko do regulacji ostrości oraz pokrętko ustawiania ostrości. W celu ustawienia należy zamknąć prawe oko i za pomocą pokrętki ustawiania ostrości ustawić obraz w lewym okularze lornetki tak, aby był ostry (**rys. 3**).

Następnie należy zamknąć lewe oko i – o ile jest to konieczne – wyregulować ostrość obrazu w prawym okularze lornetki za pomocą pokrętki wyrównania dioptrii (**rys. 4**). Funkcja ustawiania ostrości jest wyposażona w skalę ze znakami „+” oraz „-” oraz punkt indeksowy służący jako punkt referencyjny. Aby móc szybko ustawić własne wyrównanie dioptrii w każdej lornetce, warto zapamiętać osobiste parametry.

W celu dalszego ustawienia ostrości obrazu na różne odległości wystarczy użyć pokrętki do ustawiania ostrości (**rys. 5**).

Wskazówka: aby ustawić ostrość obydwu obrazów, należy zawsze korzystać z tego samego obiektu!

## REGULACJA NASADEK NA OKULAR, OBSERWACJA Z OKULARAMI LUB BEZ NICH

W przypadku obserwacji bez okularów należy korzystać z urządzenia z wysuniętymi nasadkami na okular. W tym celu należy wykręcić nasadki na okular, obracając przeciwnie do kierunku ruchu wskazówek zegara do góry lub ew. do najwyższej blokady (**rys. 6 – ilustracja A**).

Nasadki na okular można zablokować w czterech pozycjach – dolnej, górnej oraz w dwóch pozycjach pośrednich. Dzięki tej opcji ustawienia można wyregulować odstęp oka od źrenicy wyjściowej, dostosowując go indywidualnie dla każdego użytkownika.

W przypadku prowadzenia obserwacji w okularach, nasadki na okular należy obrócić w dół (zgodnie z kierunkiem ruchu wskazówek zegara), aż znajdą się w najniższym położeniu (**rys. 6 – ilustracja B**).

Wskazówka: nasadki na okular mogą się poluzować, jeśli w stanie wysuniętym zostaną przekrecone nadmiernie w kierunku przeciwnym do ruchu wskazówek zegara. Jest to sytuacja zamierzona, patrz „Czyszczenie i wymiana nasadek na okular”.

## CZYSZCZENIE I WYMIANA NASADEK NA OKULAR

W celu przeprowadzenia wymiany lub czyszczenia nasadki na okular można całkowicie odkręcić od lornetki. Wykręcić nasadki na okular jak pokazano na **rys. 6** do najwyższego położenia blokady i w tym samym kierunku dalej przez gwint, aż do całkowitego wykręcenia.

Po oczyszczeniu lub wymianie nasadek wkręcić je całkowicie na okular zgodnie z kierunkiem ruchu wskazówek zegara (patrz też rozdział „Regulacja nasadek na okular, obserwacja z okularami lub bez nich”). Poprzez lekkie przesunięcie w prawo

gwinty nasadek na okular zablokują się w najniższym położeniu. Następnie, dzięki różnym stopniom blokady, można w zwykły sposób ustawić właściwy odstęp pomiędzy okiem i okularzem.

## MOCOWANIE PASKA I OSŁONY OCHRONNEJ

Pasek, pokrywa ochronna okularu oraz pokrywa ochronna obiektywu znajdują się w opakowaniu. Pokrywa ochronna okularu oraz pasek są mocowane do lornetki za pomocą zaczepów, jak pokazano na **rys. 7**.

Pasek można wyregulować do wybranej długości, ściągnając go lub poluzowując lub luzując (**rys. 8**). Po drugiej stronie pokrywy ochronnej okularu należy w razie potrzeby postępować w tej samej kolejności. Pokrywę ochronną okularu można zamocować wedle własnego uznania, także tylko po jednej stronie.

Na pokrywach ochronnych obiektywu, zakładanych odpowiednio na lewy i prawy tubus, naniesiono oznaczenia strony lewej „L” oraz prawej „R” (**rys. 9**).

## KORZYSTANIE Z POKRYW OCHRONNYCH OKULARU I OBIEKTYWU

Pokrywa ochronna okularu nakładana jest na nasadkę okularu (**rys. 9**). Można przy tym zachować preferowany odstęp źrenicy wyjściowej. Przed użyciem lornetki należy zdjąć pokrywę (**rys. 10**).

Pokrywy ochronne obiektywu mogą po zamocowaniu pozostać na lornetce i nie trzeba ich demontować przed użyciem (**rys. 10**).

## MONTAŻ ADAPTERA STATYWU<sup>1</sup>

Dzięki adapterowi statywu ZEISS 1/4” lub uniwersalnemu mocowaniu statywu ZEISS Binofix lornetki serii ZEISS SFL można zamocować na każdym dostępnym w sprzedaży statywie fotograficznym.

Numery katalogowe statywów oraz adapterów statywów ZEISS wraz z wyposażeniem dodatkowym można znaleźć w rozdziale „Akcesoria ZEISS SFL”.



## PIELĘGNACJA I KONSERWACJA

Szklane lornetki są pokryte powłoką ZEISS LotuTec®. Nadająca powierzchni soczewek gładkość i własności hydrofobowe skuteczna powłoka ochronna wyraźnie chroni je przed zabrudzeniem. Wszelkiego rodzaju zanieczyszczenia przywierają w mniejszym stopniu i można je szybko i łatwo usunąć bez żadnych smug. Powłoka LotuTec® jest przy tym wytrzymała i odporna na ścieranie.

Większych cząstek brudu (np. piasku) nie należy ścierać z powierzchni soczewek, lecz zdmuchiwać je z nich lub zmiatać delikatnym pędzelkiem. Pozostawione odciski palców mogą po pewnym czasie uszkodzić powierzchnie soczewek. Najprostszym sposobem czyszczenia powierzchni soczewek jest chuchnięcie i delikatne przetarcie czystą ściereczką do elementów optycznych. Aby uchronić się przed powstaniem – szczególnie w warunkach tropikalnych – nalotu pleśni, produkt należy przechowywać w suchym miejscu i stale zapewniać odpowiednią wentylację zewnętrznych powierzchni soczewek. Lornetka ZEISS SFL nie wymaga żadnej dodatkowej pielęgnacji.

Zanieczyszczenia powierzchni gumowanej oraz obudowy można zazwyczaj usunąć za pomocą ciepłej wody, bawełnianej szmatki i lekkiego pocierania.

## AKCESORIA ZEISS SFL<sup>1</sup>

[www.zeiss.com/nature/binoculars/accessories](http://www.zeiss.com/nature/binoculars/accessories)

<sup>1</sup> Akcesoria nie są objęte zakresem dostawy.

## OBSŁUGA KLIENTA, CZĘŚCI ZAMIENNE I GWARANCJA



W razie pytań dotyczących serwisu, części zamiennych lub konieczności pobrania warunków gwarancji zapraszamy na naszą stronę internetową:

[www.zeiss.com/nature/service](http://www.zeiss.com/nature/service)

W razie dodatkowych pytań prosimy o kontakt:

### ZEISS Customer Service

Carl Zeiss Sports Optics GmbH  
Gloelstr. 3–5, 35576 Wetzlar, Niemcy  
Telefon +49 800 934 77 33  
E-mail [consumerproducts@zeiss.com](mailto:consumerproducts@zeiss.com)

### ZEISS Customer Service USA

Carl Zeiss SBE, LLC  
Consumer Products  
1050 Worldwide Blvd.  
Hebron, KY 41048-8632, USA  
Telefon +1-800-441-3005  
E-mail [consumerservice.cop.us@zeiss.com](mailto:consumerservice.cop.us@zeiss.com)

## DANE TECHNICZNE

		<b>8x30</b>	<b>10x30</b>	<b>8x40</b>	<b>10x40</b>	<b>8x50</b>	<b>10x50</b>	<b>12x50</b>
Powiększenie		8	10	8	10	8	10	12
Efektywna średnica obiektywu	<b>mm</b>	30	30	40	40	50	50	50
Średnica źrenic wyjściowych	<b>mm</b>	3,75	3	5	4	6,25	5	4,2
Współczynnik ściemniania		15,5	17,3	17,9	20	20	22,4	24,5
Pole widzenia	<b>m/1000 m (ft/1000 yds)</b>	142 (426)	120 (360)	140 (420)	115 (345)	131 (393)	122 (366)	105 (315)
Subiektywny kąt widzenia	<b>°</b>	63	65	60	62	58	66	68
Granica przybliżenia	<b>m (ft)</b>	1,5 (4,9)		1,5 (4,9)		1,8 (5,9)		
Zakres regulacji dioptrii	<b>dpt</b>	±4		±4		±4		
Odstęp źrenicy wyjściowej	<b>mm</b>	18		18		20	18	
Rozstaw źrenic	<b>mm</b>	54–74		52–74		56–74		
System pryzmatów		Schmidt-Pechan		Schmidt-Pechan		Schmidt-Pechan		
Powłoka		LotuTec® / T*		LotuTec® / T*		LotuTec® / T*		
Wypełnienie azotem		√		√		√		
Wodoszczelność	<b>mbar</b>	400		400		400		
Temperatura działania	<b>°C (°F)</b>	-20/+55 (-4/+131)		-20/+55 (-4/+131)		-20/+55 (-4/+131)		
Długość	<b>mm (in)</b>	120 (4,7)		144 (5,7)		160 (6,3)		
Szerokość przy rozstawie źrenic 65 mm	<b>mm (in)</b>	107 (4,2)		114 (4,5)		133		
Masa	<b>g (oz)</b>	460 (16,2)		640 (22,6)		855 (30,2)		872 (30,8)

Zastrzegamy sobie prawo do wprowadzania zmian w produkcie i zakresie dostawy, które wynikają z rozwoju technologicznego.

# ZEISS SFL

## Bruksanvisning

Patents: [www.zeiss.com/cop/patents](http://www.zeiss.com/cop/patents)

DE EN FR ES IT NL DK

FI HU PL **SE** RU JP CN | 09.2024





Bild 1

**DELARNAS NAMN**

- 1. Okularskyddslock
- 2. Ögonmusslor
- 3. Dioptrikompensation
- 4. Bärremöglor
- 5. Fokuseringshjul
- 6. Uttag för stativadapter 1/4"
- 7. Objektivskyddslock

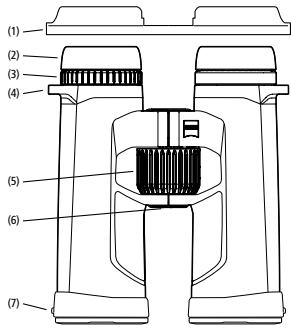

Bild 2



Bild 3

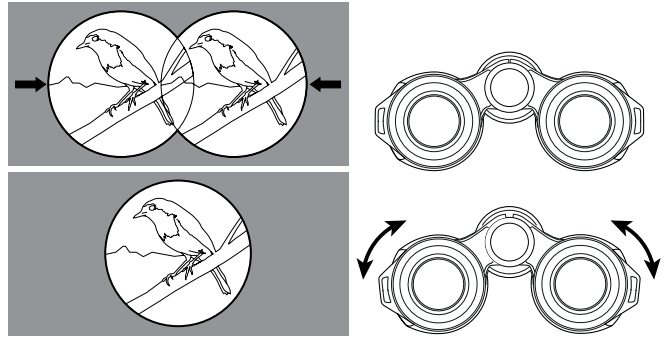

Bild 4

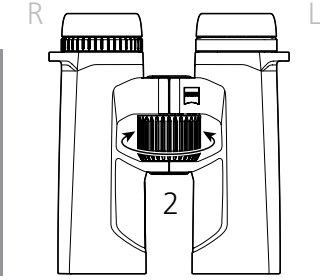
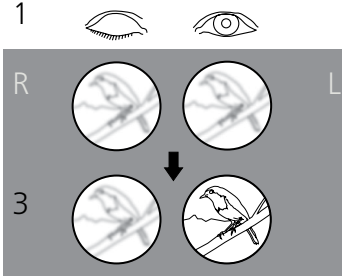

Bild 5

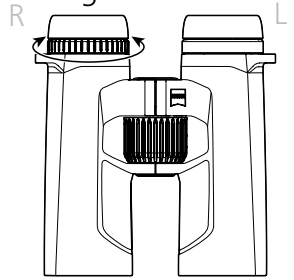
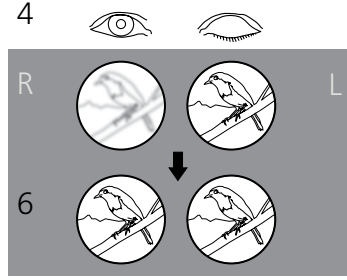

Bild 6

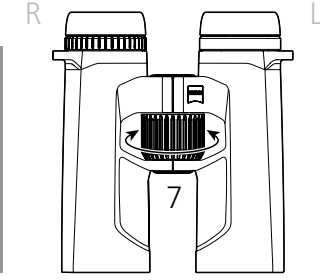
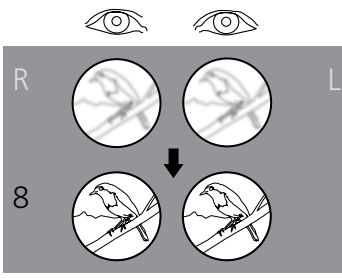

Bild 7

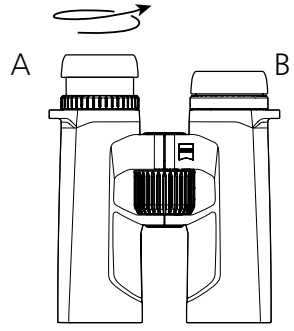
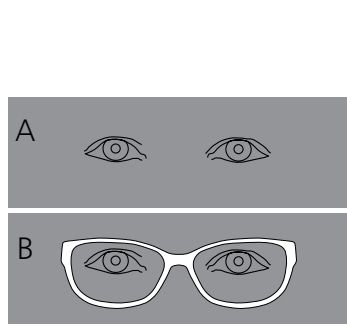

Bild 8

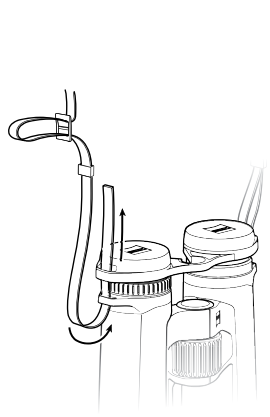

Bild 9

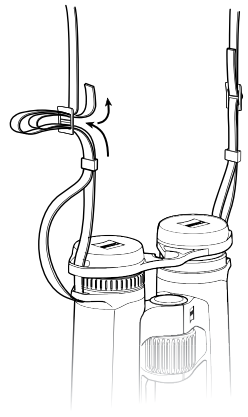

Bild 10

## BRUKSANVISNING

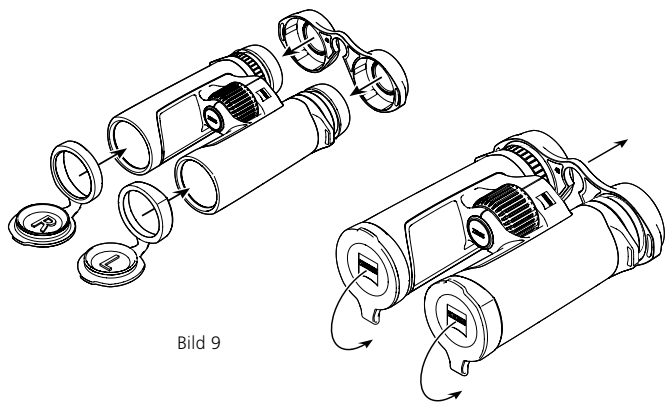
Vi gratulerar dig till ditt köp av ZEISS SFL® kikare. Upplev naturtrogen bildåtergivning med synnerligen god ljusstyrka och förstklassig detaljåtergivning.

Produkter från ZEISS kännetecknas av enastående optisk prestanda, precisionstillverkning och lång livslängd. Följ följande bruksanvisningar så att du kan använda produkten på bästa möjliga sätt och får glädje av den under många år framöver.

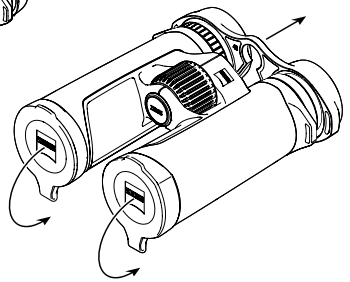

Beakta säkerhetsanvisningarna, dessa hittar du nedan:

[www.zeiss.com/cop/safety](http://www.zeiss.com/cop/safety)



## LEVERANSOMFATTNING

Produkt	Artikelnummer	Leveransomfattning
8x30	52 30 23	Kikare
10x30	52 30 24	Okularskyddslock
8x40	52 40 23	Objektivskyddslock
10x40	52 40 24	Bärrem
8x50	52 50 23	Bärväska inkl. bärrem
10x50	52 50 24	Linsrengöringsvätska
12x50	52 50 25	Snabbstart
		Säkerhetsanvisningar

## ANPASSNING TILL ÖGONAVSTÅNDET (PUPILLAVSTÅNDET)

Ställ in de båda kikarhalvorna genom att vrida dem runt mittaxeln tills avståndet mellan de båda okularen motsvarar avståndet mellan dina ögon. På så sätt får du bästa möjliga bild för dina ögon. Det optimala avståndet mellan pupillerna uppnås när en cirkulär bild uppstår genom att man tittar med båda ögonen i kikaren (**bild 2**).

## STÄLLA IN BILDSKÄRPAN

Kikaren har ett fokuseringshjul och ett dioptrikompenstionshjul. För att ställa in, stäng höger öga och använd fokuseringshjulet för att skärpa bilden i kikarens vänstra halva (**bild 3**).

Stäng sedan det vänstra ögat och, om det behövs, justera fokus på kikarens högra halva med hjälp av dioptrikompenstionen (**bild 4**). Vid inställningen av dioptrikompenstionen används en skala med symbolerna "+" och "-" och en indexpunkt som stoppunkt. Kom ihåg din personliga inställning, så att du även kan ställa in dioptrikompenstionen snabbt på andra kikare.

För ytterligare fokusering på olika avstånd behöver du bara vrida på fokuseringshjulet (**bild 5**).

Anvisning: Använd alltid samma objekt för att fokusera båda bilderna!

## INSTÄLLNING AV ÖGONMUSSLORNA, ANVÄNDNING MED OCH UTAN GLASÖGON

Ha ögonmusslorna utdragna vid användning av produkten utan glasögon. För att göra detta vrids ögonmusslorna moturs uppåt, eventuellt upp till den övre skåran (**bild 6 – presentation A**).

Ögonmusslorna kan låsas i fyra lägen, i nedre och övre lägena och i två mellanlägen. Tack vare detta inställningsalternativ kan avståndet mellan ögat och utgångspupillen varieras och därmed ställas in individuellt för varje användare.

Vid användning med glasögon vrids ögonmusslorna nedåt (medurs) tills de är i det nedersta läget (**bild 6 – presentation B**).

Anvisning: Om du fortsätter att vrida ögonmusslorna moturs när de är utdragna kan de lossna. Detta är avsiktligt, se "Rengöring och byte av ögonmusslor".

## RENGÖRING OCH BYTE AV ÖGONMUSSLOR

Ögonmusslorna kan skruvas av helt från kikaren när de behöver bytas ut eller rengöras. Skruva av ögonmusslorna, enligt **bild 6**, fram till den översta skåran och fortsätt i samma skruvriktning över en tråd tills ögonmusslorna är fullständigt avskruvade.

Efter rengöring eller byte av ögonmusslorna, skruva fast dem medurs hela vägen på okularet (se även avsnittet "Inställning av ögonmusslorna, användning med och utan glasögon"). Ett lätt ryck medurs låser ögonmusslornas trådar i den nedersta inställningen. Du kan sedan använda klickstopparna för att ställa in det avstånd du vill ha mellan ögat och okularet som vanligt.

## FÄSTA BÄRREM OCH SKYDDSLÖCK

Bärremmen, okularskyddslocket och objektivskyddslocket ingår i förpackningen. Som visas på **bild 7** är okularskyddslocket fäst vid kikaren med bärremmen genom bärremmens öglor.

Remlängden justeras till önskad längd genom att spänna eller släppa remmen (**bild 8**). Gör på samma sätt på okularskyddslockets motsatta sida om detta skulle

behövas. Okularskyddslocket kan också fästas på ena sidan efter eget gottfinnande. Objektivskyddslocken är märkta med "L" för vänster och "R" för höger och är båda fästa på vänster och höger rör (**bild 9**).

## ANVÄNDNING AV OKULAR- OCH OBJEKTIVSKYDDSLÖCK

Okularskyddslocket placeras på ögonmusslorna (**bild 9**). Önskat utgångspupill-avstånd kan bibehållas. Ta bort locket innan kikaren används (**bild 10**).

Objektivskyddslocket kan sitta kvar permanent på kikaren efter montering och behöver endast öppnas före användning (**bild 10**).

## DITSÄTTNING AV STATIVADAPTRARNA<sup>1</sup>

Kikaren i ZEISS SFL-serien kan fästas på alla kommersiellt tillgängliga fotostativ med hjälp av ZEISS stativadapter 1/4" eller ZEISS Binofix universella stativfäste. Beställningsnumren för ZEISS stativ och stativadapterar och andra tillbehör finns i kapitlet "Tillbehör för ZEISS SFL".



## SKÖTSEL OCH UNDERHÅLL

Kikaren är försedd med ZEISS LotuTec® ytbehandling. Detta effektiva skyddslager på linsytorna minskar nedsmutsningen av linsen avsevärt tack vare en särskilt glatt yta som gör att smutsen får svårare att fastna. Detta gäller för allt slags smuts. Dessutom kan smutsen avlägsnas snabbt, lätt och luddfritt. Samtidigt är LotuTec® ytbehandling motståndskraftig och slitlång.

Grov smuts (t.ex. sand) på linserna bör inte torkas av, utan tas bort genom att man blåser bort den eller borstar bort den med en tunn pensel. Fingeravtryck kan angripa linsytorna efter en tid. Det lättaste sättet att rengöra linsytorna är att andas på dem och sedan putsa dem med en ren linsrengöringsduk. Problem med svampbeläggning på linselementen, som kan uppstå speciellt i tropikerna, förhindras genom att man förvarar kikaren torrt och alltid håller de yttre linsytorna väl ventilerade. Utöver detta behöver din ZEISS SFL kikare ingen speciell skötsel.

Föroreningar på gummibeläggningen och på höljet kan vanligtvis avlägsnas med varmt vatten, en bomullsduk och försiktig gnuggning.

## TILLBEHÖR FÖR ZEISS SFL<sup>1</sup>

[www.zeiss.com/nature/binoculars/accessories](http://www.zeiss.com/nature/binoculars/accessories)

<sup>1</sup> Tillbehör medföljer inte vid köp.

## KUNDSERVICE, RESERVDelar OCH GARANTI



Om du har frågor som gäller service eller reservdelar eller vill ladda ned garantivillkoren, gå till vår webbplats:

[www.zeiss.com/nature/service](http://www.zeiss.com/nature/service)

Om du har ytterligare frågor, kontakta:

### ZEISS Customer Service

Carl Zeiss Sports Optics GmbH  
Gloelstr. 3-5, 35576 Wetzlar, Tyskland  
Telefon +49 800 934 77 33  
E-post [consumerproducts@zeiss.com](mailto:consumerproducts@zeiss.com)

### ZEISS Customer Service USA

Carl Zeiss SBE, LLC  
Consumer Products  
1050 Worldwide Blvd.  
Hebron, KY 41048-8632, USA  
Telefon +1-800-441-3005  
E-post [consumerservice.cop.us@zeiss.com](mailto:consumerservice.cop.us@zeiss.com)

## TEKNISKA DATA

		<b>8x30</b>	<b>10x30</b>	<b>8x40</b>	<b>10x40</b>	<b>8x50</b>	<b>10x50</b>	<b>12x50</b>
Förstoring		8	10	8	10	8	10	12
Effektiv objektivdiameter	<b>mm</b>	30	30	40	40	50	50	50
Utgångspupilldiameter	<b>mm</b>	3,75	3	5	4	6,25	5	4,2
Skymningstal		15,5	17,3	17,9	20	20	22,4	24,5
Synfält	<b>m/1 000 m (ft/1000 yds)</b>	142 (426)	120 (360)	140 (420)	115 (345)	131 (393)	122 (366)	105 (315)
Subjektiv synvinkel	<b>°</b>	63	65	60	62	58	66	68
Närinställningsgräns	<b>m (ft)</b>	1,5 (4,9)		1,5 (4,9)		1,8 (5,9)		
Dioptri-inställningsområde	<b>dpt</b>	±4		±4		±4		
Utgångspupillavstånd	<b>mm</b>	18		18		20	18	
Pupillavstånd	<b>mm</b>	54–74		52–74		56–74		
Prismasystem		Schmidt-Pechan		Schmidt-Pechan		Schmidt-Pechan		
Ytbehandling		LotuTec® / T*		LotuTec® / T*		LotuTec® / T*		
Kvävefyllning		√		√		√		
Vattentäthet	<b>mbar</b>	400		400		400		
Funktionstemperatur	<b>°C (°F)</b>	-20/+55 (-4/+131)		-20/+55 (-4/+131)		-20/+55 (-4/+131)		
Längd	<b>mm (in)</b>	120 (4,7)		144 (5,7)		160 (6,3)		
Bredd vid ett pupillavstånd på 65 mm	<b>mm (in)</b>	107 (4,2)		114 (4,5)		133		
Vikt	<b>g (oz)</b>	460 (16,2)		640 (22,6)		855 (30,2)		872 (30,8)

Ändringar av utförande eller leveransomfattning, vilka syftar till teknisk vidareutveckling, är förbehållna.



# ZEISS SFL

## Инструкция по эксплуатации

Patents: [www.zeiss.com/cop/patents](http://www.zeiss.com/cop/patents)

DE EN FR ES IT NL DK

FI HU PL SE **RU** JP CN | 09.2024





Рис. 1

**НАЗВАНИЯ ЭЛЕМЕНТОВ**

1. Защитная крышка окуляров
2. Наглазники
3. Диоптрийная настройка
4. Проушины для ремня
5. Колесо фокусировки
6. Интерфейс для адаптера штатива 1/4"
7. Защитная крышка объектива

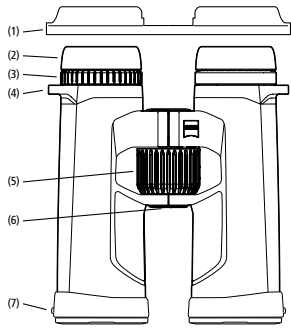

Рис. 2



Рис. 3

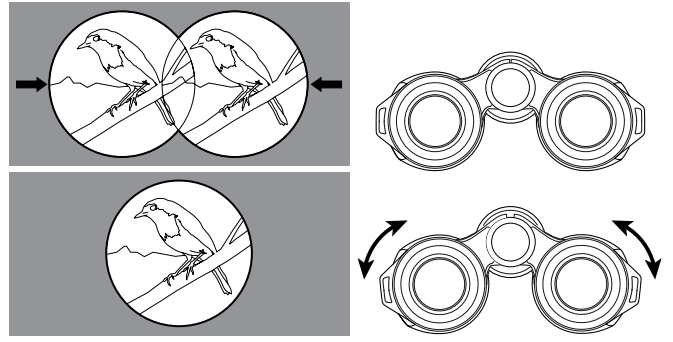

Рис. 4

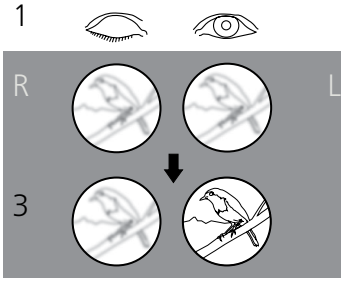

Рис. 5

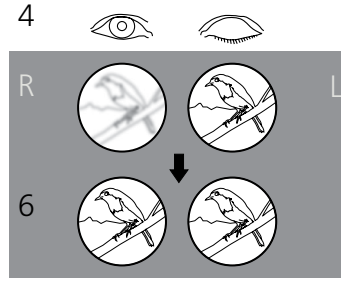
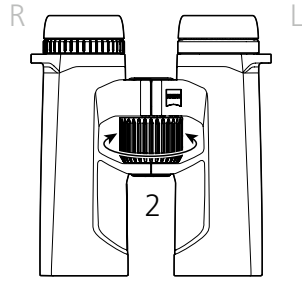

Рис. 6

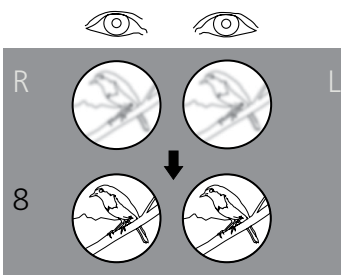
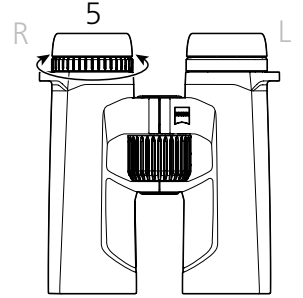

Рис. 7

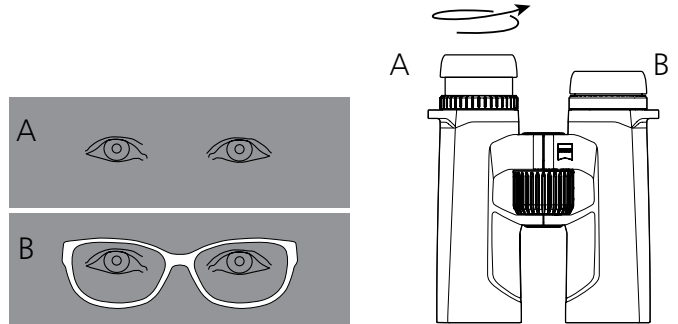
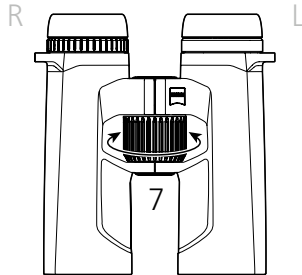

Рис. 8



Рис. 9

Рис. 10

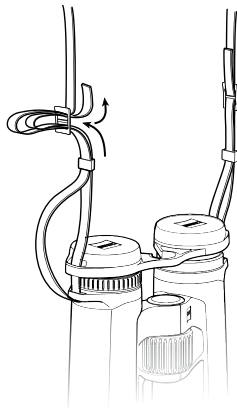
## УКАЗАНИЯ ПО ПРИМЕНЕНИЮ

Поздравляем вас с приобретением бинокля ZEISS SFL®! Вы получите незабываемые впечатления от естественной передачи изображения с исключительной яркостью и высокой детализацией.

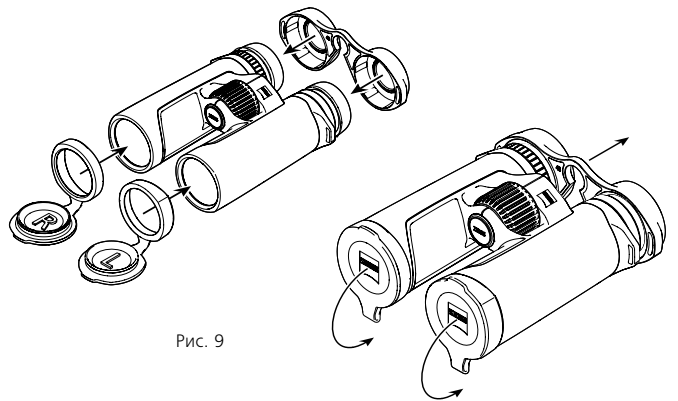
Изделия марки ZEISS отличаются великолепной оптикой, точной обработкой и большим сроком службы. Соблюдайте приведенные ниже указания по оптимальному применению бинокля, и он станет вашим надежным спутником на долгие годы.



Обратите внимание на указания по технике безопасности, которые можно найти по адресу:  
[www.zeiss.com/cop/safety](http://www.zeiss.com/cop/safety)



## КОМПЛЕКТ ПОСТАВКИ

Изделие	Номер для заказа	Комплект поставки
8x30	52 30 23	Бинокль
10x30	52 30 24	Защитная крышка окуляров Защитная крышка объектива
8x40	52 40 23	Ремень для переноски
10x40	52 40 24	Сумка с ремнем для переноски
8x50	52 50 23	Салфетка для очистки оптики Краткое руководство
10x50	52 50 24	Указания по технике безопасности
12x50	52 50 25	

## АДАПТАЦИЯ К РАССТОЯНИЮ МЕЖДУ ГЛАЗАМИ (МЕЖЗРАЧКОВОМУ РАССТОЯНИЮ)

Сдвиньте обе половины бинокля вокруг центральной оси друг относительно друга таким образом, чтобы расстояние между окулярами соответствовало расстоянию между глазами. Это позволит получить изображение, оптимально соответствующее положению ваших глаз. Оптимальное расстояние между глазами достигается в том случае, если при наблюдении обоими глазами через бинокль получается круглое изображение (рис. 2).

## РЕГУЛИРОВКА РЕЗКОСТИ

Бинокль оснащен колесом фокусировки и колесом диоптрийной настройки. Для настройки закройте правый глаз и колесом фокусировки наведите резкость изображения в левой половине бинокля (рис. 3).

После этого закройте левый глаз и при необходимости отрегулируйте резкость правой половины бинокля с помощью диоптрийной настройки (рис. 4). Диоптрийная настройка имеет шкалу с символами «+» и «-» и указателем в качестве ориентира. Запомните свои настройки; это позволит быстро выполнить индивидуальную диоптрийную настройку любого бинокля.

Для регулировки резкости на разном удалении достаточно использовать колесо фокусировки (рис. 5).

Примечание. Используйте для наведения резкости обоих изображений один и тот же объект.

## РЕГУЛИРОВКА НАГЛАЗНИКОВ, НАБЛЮДЕНИЕ В ОЧКАХ И БЕЗ ОЧКОВ

При наблюдении без очков используйте прибор с выдвинутыми наглазниками. Для этого выкрутите наглазники против часовой стрелки вверх, при желании — до упора (рис. 6, изображение А).

Наглазники фиксируются в четырех положениях: нижнем, верхнем и двух промежуточных. С помощью этой настройки можно регулировать расстояние от глаз до выходного зрачка, то есть индивидуально подстраивать под каждого пользователя.

При наблюдении в очках поверните наглазники (по часовой стрелке) вниз до упора (рис. 6, изображение В).

Примечание. Если полностью выдвинутые наглазники поворачивать дальше против часовой стрелки, они могут отсоединиться. Это не является неисправностью, см. раздел «Очистка и замена наглазников».

## ОЧИСТКА И ЗАМЕНА НАГЛАЗНИКОВ

Наглазники можно полностью открутить от бинокля для замены или очистки. Для этого поворачивайте наглазники, как показано на рис. 6, вверх до упора и далее в том же направлении до полного откручивания.

После очистки или замены наглазников полностью навинтите их по часовой стрелке на окуляр (см. также раздел «Регулировка наглазников, наблюдение в очках и без очков»). Легким поворотом по часовой стрелке зафиксируйте резьбу наглазников в конечном нижнем положении. После этого расстояние между глазом и окуляром можно отрегулировать обычным образом, используя положения фиксации.

## КРЕПЛЕНИЕ РЕМНЯ ДЛЯ ПЕРЕНОСКИ И ЗАЩИТНЫХ КРЫШЕК

В упаковке находятся ремень для переноски, защитная крышка окуляров и защитные крышки объективов. Защитная крышка окуляров крепится на ремне для переноски в специальных проушинах на бинокле, как показано на рис. 7.

Длину ремня можно отрегулировать путем его подтягивания или ослабления (рис. 8). При необходимости выполните ту же последовательность действий с другой стороны защитной крышки окуляров. По своему усмотрению вы можете закрепить защитную крышку окуляров только с одной стороны.

Защитные крышки объективов обозначены символами «L» для левой и «R» для правой стороны и соответствующим образом надеваются на левый и правый тубус (рис. 9).

## ИСПОЛЬЗОВАНИЕ ЗАЩИТНЫХ КРЫШЕК ОКУЛЯРОВ И ОБЪЕКТИВОВ

Защитная крышка окуляров надевается на наглазники (рис. 9). При этом можно сохранить выбранное удаление выходного зрачка. Перед использованием бинокля снимите крышку (рис. 10).

Надев защитные крышки объективов, вы можете оставить их на бинокле и снимать только перед использованием (рис. 10).

## КРЕПЛЕНИЕ АДАПТЕРА ШТАТИВА<sup>1</sup>

Бинокли серии ZEISS SFL можно устанавливать на любой стандартный фотоштатив с помощью адаптера штатива ZEISS 1/4" или универсального крепления ZEISS Binofix. Номера для заказа штативов и адаптеров штативов ZEISS, а также дополнительных принадлежностей указаны в разделе «Принадлежности для ZEISS SFL».



## УХОД И ОБСЛУЖИВАНИЕ

Бинокль имеет покрытие ZEISS LotuTec®. Эффективное защитное покрытие поверхностей линз существенно уменьшает загрязнение линзы благодаря особо гладкой поверхности с сильными водоотталкивающими свойствами. Любые виды загрязнений редко оставляют следы на поверхности, а если они и появляются, то легко и быстро удаляются без разводов. Кроме того, покрытие LotuTec® очень прочное и устойчивое к стиранию.

Крупные загрязнения (например, песчинки) на линзах следует не стирать, а сдувать или удалять волосяной кисточкой. Отпечатки пальцев могут через некоторое время ухудшить качество поверхности линз. Простейший способ очистки линз: подуть на линзу и протереть ее чистой тканью из подходящего для оптики материала. Для защиты от образования грибкового налета на оптике, особенно в тропических условиях, следует хранить прибор в сухом месте с хорошей вентиляцией внешних поверхностей линз. Ваш бинокль ZEISS SFL не требует иного особого ухода.

Загрязнения на резиновых деталях и корпусе обычно можно очистить, слегка протерев их хлопковой тканью, смоченной в теплой воде.

## ПРИНАДЛЕЖНОСТИ ДЛЯ ZEISS SFL<sup>1</sup>

[www.zeiss.com/nature/binoculars/accessories](http://www.zeiss.com/nature/binoculars/accessories)

<sup>1</sup> Принадлежности не входят в комплект поставки.

## СЕРВИСНЫЙ ЦЕНТР, ЗАПАСНЫЕ ЧАСТИ И ГАРАНТИЯ



По всем вопросам об обслуживании и запасных частях или при необходимости загрузить условия гарантии посетите наш веб-сайт:

[www.zeiss.com/nature/service](http://www.zeiss.com/nature/service)

При наличии дополнительных вопросов просим обращаться по указанным ниже контактным данным.

### ZEISS Customer Service

Carl Zeiss Sports Optics GmbH  
Gloelstr. 3-5, 35576 Wetzlar, Германия  
Телефон: +49 800 934 77 33  
Эл. почта: [consumerproducts@zeiss.com](mailto:consumerproducts@zeiss.com)

### ZEISS Customer Service USA

Carl Zeiss SBE, LLC  
Consumer Products  
1050 Worldwide Blvd.  
Hebron, KY 41048-8632, USA  
Телефон: +1-800-441-3005  
Эл. почта: [consumerservice.cop.us@zeiss.com](mailto:consumerservice.cop.us@zeiss.com)

## ТЕХНИЧЕСКИЕ ХАРАКТЕРИСТИКИ

	<b>8x30</b>	<b>10x30</b>	<b>8x40</b>	<b>10x40</b>	<b>8x50</b>	<b>10x50</b>	<b>12x50</b>
Кратность увеличения	8	10	8	10	8	10	12
Эффективный диаметр объектива	<b>мм</b> 30	30	40	40	50	50	50
Диаметр выходного зрачка	<b>мм</b> 3,75	3	5	4	6,25	5	4,2
Сумеречное число	15,5	17,3	17,9	20	20	22,4	24,5
Поле зрения	<b>м/1000 м (фут/1000 ярдов)</b> 142 (426)	120 (360)	140 (420)	115 (345)	131 (393)	122 (366)	105 (315)
Субъективный угол зрения	° 63	65	60	62	58	66	68
Предел ближней настройки резкости	<b>м (фут)</b> 1,5 (4,9)		1,5 (4,9)			1,8 (5,9)	
Диапазон настройки диоптрий	<b>дптр</b> ±4		±4			±4	
Удаление выходного зрачка	<b>мм</b> 18		18		20		18
Межзрачковое расстояние	<b>мм</b> 54–74		52–74			56–74	
Система призм	Schmidt-Pechan		Schmidt-Pechan			Schmidt-Pechan	
Просветляющее покрытие	LotuTec® / T*		LotuTec® / T*			LotuTec® / T*	
Заполнение азотом	√		√			√	
Водонепроницаемость	<b>мбар</b> 400		400			400	
Рабочая температура	<b>°C (°F)</b> -20/+55 (-4/+131)		-20/+55 (-4/+131)			-20/+55 (-4/+131)	
Длина	<b>мм (дюйм)</b> 120 (4,7)		144 (5,7)			160 (6,3)	
Ширина при межзрачковом расстоянии 65 мм	<b>мм (дюйм)</b> 107 (4,2)		114 (4,5)			133	
Вес	<b>г (унция)</b> 460 (16,2)		640 (22,6)		855 (30,2)		872 (30,8)

Возможны изменения в исполнении и комплектации, которые производятся с целью технического совершенствования прибора.

# ZEISS SFL

## 取扱説明書

Patents: [www.zeiss.com/cop/patents](http://www.zeiss.com/cop/patents)

DE EN FR ES IT NL DK

FI HU PL SE RU **JP** CN | 09.2024





図 1

パーツの名称

1. 接眼レンズ保護カバー
2. アイカップ
3. 視度補正
4. キャリングストラップ用ループ
5. ピントリング
6. 三脚アダプター 1/4 インチ用のインターフェース
7. 対物レンズ保護カバー

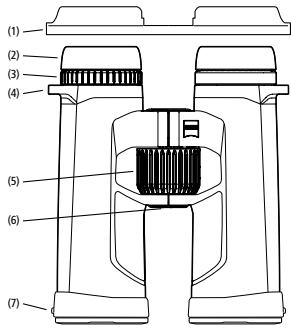

図 2



図 3

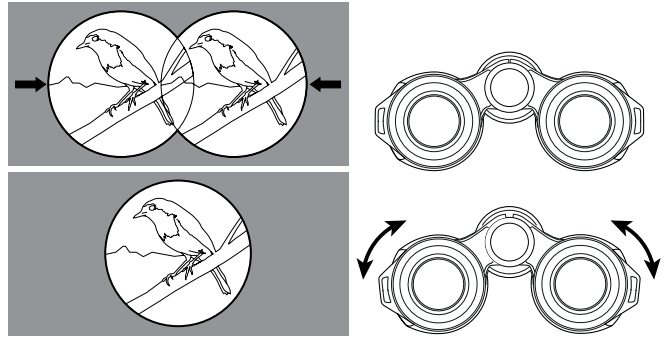

図 4

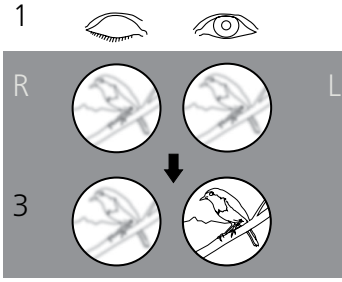

図 5

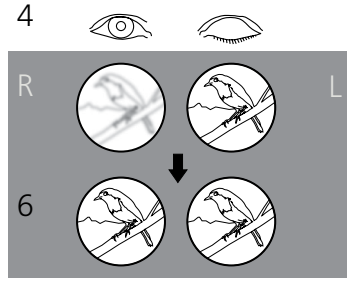
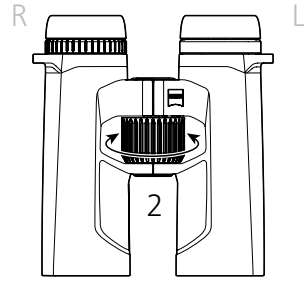

図 6

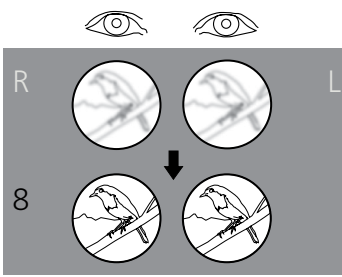
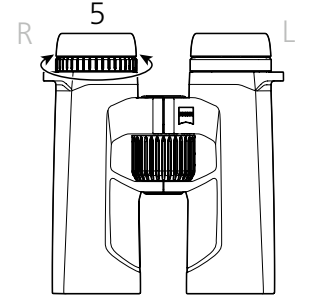

図 7

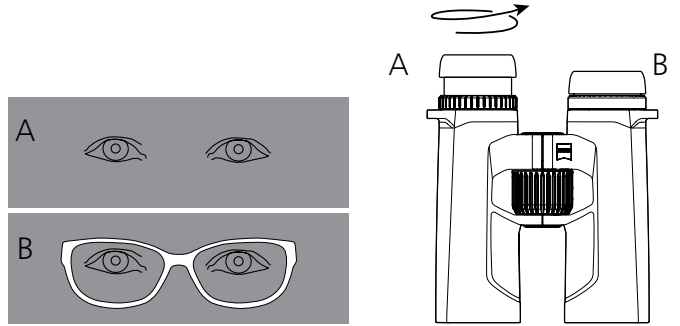
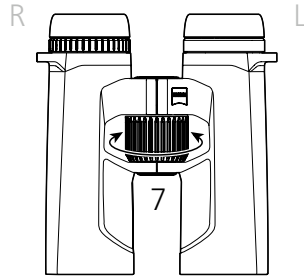

図 8

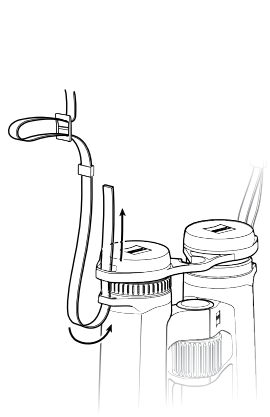

図 9

図 10

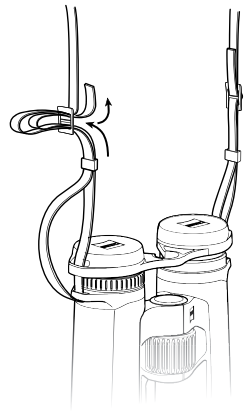
## ご使用上の注意

このたびは ZEISS SFL® 双眼鏡をお買い上げいただきまして、誠にありがとうございます。卓越した明るさと微細な細部までもを再現する自然に忠実な画像の心を打つ体験を満喫してください。

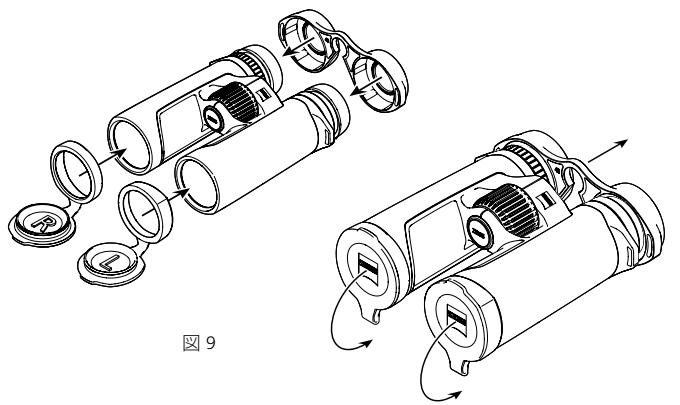
ZEISS ブランドの製品は、優れた光学性能、精密な加工と高度な耐久性を特長とします。本製品を最大限に活かし、長い年月に渡ってご利用いただくために、以下のご使用上の注意をお気をつけください。

!

安全に関する注意を遵守してください。これは次のウェブサイトを用意しております：  
[www.zeiss.com/cop/safety](http://www.zeiss.com/cop/safety)



## 納品内容

製品	注文番号	納品内容
8x30	52 30 23	双眼鏡
10x30	52 30 24	接眼レンズ保護カバー
8x40	52 40 23	対物レンズ保護カバー
10x40	52 40 24	キャリングストラップ
8x50	52 50 23	キャリングストラップ付きキャリングケース
10x50	52 50 24	レンズ用クロス
12x50	52 50 25	クイックガイド
		安全に関する注意

## 両眼の間隔（瞳孔間隔）に調整する

双眼鏡の2つの半分を中心軸で折り曲げ、2つの接眼レンズ間の距離を眼の間隔に合わせます。このようにして、使用者の眼に最適な視野を実現できます。双眼鏡を通して両目で観察し、ひとつの円形の画像が見える場合、両眼の間隔が最適な状態となります（図2）。

## ピントを調整する

双眼鏡には、ピントリングと視度補正リングが装備されています。調整するには、右目を閉じ、ピントリングを使用して双眼鏡の左半分の画像のピントを合わせます（図3）。

その後、左目を閉じ、必要に応じて、視度補正で双眼鏡の右半分の画像のピントを調整します（図4）。視度補正のための調整部には、「+」と「-」マークのある目盛り、そして基準点が付いています。自分に合った設定を覚えておけば、どの双眼鏡でも視度補正を迅速に設定できます。

異なる距離でさらにピントを合わせるには、ピントリングを操作するだけで十分です（図5）。

ご注意：両方の画像のピントを合わせる場合、必ず同じ対象物を使用してください！

## アイカップの設定、メガネを使用した/使用しない観察

メガネをかけずに観察する場合には、アイカップが引き出された状態でデバイスをご利用ください。アイカップは反時計回りにまわすと、上向きまたは最上部ストップ位置まで引き出せます（図6 - 表示A）。

アイカップは、上下そして2つの中間位置の計4つの位置でロックできます。この調整オプションにより、射出瞳に対する眼の距離をユーザーごとに個別に調整できます。

メガネを使用して観察する場合は、アイカップを（時計回りで）下へ回し込み、最も低い位置にします（図6 - 表示B）。

ご注意：アイカップを引き出した状態で反時計回りにさらに回すと、外すことができます。これは意図的にそのように設計されています（「アイカップのお手入れと交換」を参照）。

## アイカップのお手入れと交換

アイカップは、交換や清掃のために双眼鏡から完全に引き出すことができます。アイカップを図6のように最上部のロック位置に来るまで回し、アイカップが完全に外れるまでネジを介してさらに同じ回転方向に回します。

アイカップの清掃または交換後、アイカップを時計回りに回し、接眼レンズに完全にねじ込みます（「アイカップの設定、メガネを使用した/使用しない観察」の項も参照）。時計回りに軽く押すことで、アイカップのネジ山が最も低い位置でロックされます。その後、通常どおり、ロック位置を使用して眼と接眼レンズとの間隔を調整できます。

## キャリングストラップおよび保護カバーの取り付け

キャリングストラップ、接眼レンズ保護カバーおよび対物レンズ保護カバーはパッケージに付属しています。接眼レンズ保護カバーは、図7に示すように、キャリングストラップループにキャリングストラップを通すことで、双眼鏡に取り付けます。

ストラップを締めたり緩めたりして、ストラップを希望する長さに調整してください（図8）。必要に応じて、反対側の接眼レンズ保護カバーでも同じ操作を行ってください。接眼レンズ保護カバーは、ご希望に応じて片方のみ取り付けても構いません。

対物レンズ保護カバーには、左を示す「L」と右を示す「R」のマークがあり、このカバーはそれぞれ左チューブと右チューブに取り付けられます（図9）。

## 接眼レンズ保護カバーと対物レンズ保護カバーの使用

接眼レンズ保護カバーはアイカップに取り付けて使用します（図9）。その際、アイレリーフはそのままにしておけます。双眼鏡を使用する前に、カバーを取り外してください（図10）。

対物レンズ保護カバーは取り付け後に双眼鏡に付けたままにしておくことができ、使用時には開けるだけで済みます（図10）。

## 三脚アダプタ<sup>1</sup>の取り付け

ZEISS SFL シリーズの双眼鏡は、ZEISS 三脚アダプター 1/4 インチまたは ZEISS Binofix ユニバーサル三脚マウントを使用して、市販のカメラ用三脚に取り付けることができます。

ZEISS 製三脚と三脚アダプターおよび他のアクセサリーの注文番号は、「ZEISS SFL 用アクセサリ」の章をご参照ください。



## お手入れとメンテナンス

双眼鏡には ZEISS LotuTec® コーティングが施されています。レンズ表面の効果的な保護コーティングによって、極めて滑らかな表面とそれによる強力な撥水効果が生じ、レンズの汚れが大幅に低減されます。あらゆる種類の汚れの付着が少なくなり、迅速かつ簡単に、そして跡を残さずに清掃できます。LotuTec® コーティングは同時に耐久性と耐摩耗性も備えています。

レンズ上の粗いゴミ（砂など）は拭き取らず、吹き飛ばすか、目の細かい毛ブラシで払い落としてください。指跡は時間とともにレンズ表面を損傷することがあります。息を吹きかけてからきれいなレンズ拭きで磨くことが、レンズ表面の一番簡単なお手入れ方法です。特に熱帯地方では、レンズにカビが生えることがあります。これは、乾燥した場所に保管し、外側のレンズ表面に対して常に通気をよくすることで防ぐことができます。それ以外には、ZEISS SFL 双眼鏡に特別なお手入れは必要ありません。

ラバーコーティングとハウジングの汚れは、通常、温水と綿布で軽くこすることで取り除くことができます。

## ZEISS SFL 用のアクセサリ<sup>1</sup>

[www.zeiss.com/nature/binoculars/accessories](http://www.zeiss.com/nature/binoculars/accessories)

<sup>1</sup>アクセサリは別売りとなります。

## カスタマーサービス、交換用パーツと保証



サービスや交換用パーツに関するご質問や保証条件のダウンロードをご希望の方は、弊社ウェブサイトをご覧ください：

[www.zeiss.com/nature/service](http://www.zeiss.com/nature/service)

ご不明な点などございましたら、以下にお問い合わせください。

## ZEISS Customer Service

Carl Zeiss Sports Optics GmbH  
Gloelstr. 3-5, 35576 Wetzlar, Germany  
電話 +49 800 934 77 33  
メール [consumerproducts@zeiss.com](mailto:consumerproducts@zeiss.com)

## ZEISS Customer Service USA

Carl Zeiss SBE, LLC  
Consumer Products  
1050 Worldwide Blvd.  
Hebron, KY 41048-8632, USA  
電話 +1-800-441-3005  
メール [consumerservice.cop.us@zeiss.com](mailto:consumerservice.cop.us@zeiss.com)

## 技術仕様

		8x30	10x30	8x40	10x40	8x50	10x50	12x50
倍率		8	10	8	10	8	10	12
対物レンズの有効径	mm	30	30	40	40	50	50	50
射出瞳直径	mm	3.75	3	5	4	6.25	5	4.2
トワイルイトファクター		15.5	17.3	17.9	20	20	22.4	24.5
視野	m/1000 m (フィート/ 1000 ヤード)	142 (426)	120 (360)	140 (420)	115 (345)	131 (393)	122 (366)	105 (315)
主体の画角	°	63	65	60	62	58	66	68
最短合焦距離	m (ft)	1.5 (4.9)		1.5 (4.9)		1.8 (5.9)		
視度調整レンジ	dpt	±4		±4		±4		
アイレリーフ	mm	18		18		20	18	
瞳孔間距離	mm	54-74		52-74		56-74		
プリズムシステム		Schmidt-Pechan		Schmidt-Pechan		Schmidt-Pechan		
コーティング		LotuTec® / T*		LotuTec® / T*		LotuTec® / T*		
窒素ガス充填		√		√		√		
防水性	mbar	400		400		400		
機能温度	°C (°F)	-20/+55 (-4/+131)		-20/+55 (-4/+131)		-20/+55 (-4/+131)		
長さ	mm (in)	120 (4.7)		144 (5.7)		160 (6.3)		
瞳孔間距離 65 mm での幅	mm (in)	107 (4.2)		114 (4.5)		133		
重量	g (oz)	460 (16.2)		640 (22.6)		855 (30.2)		872 (30.8)

技術的改善のために、仕様および納品内容は変更される可能性があります。



# ZEISS SFL

## 使用手册

Patents: [www.zeiss.com/cop/patents](http://www.zeiss.com/cop/patents)

DE EN FR ES IT NL DK

FI HU PL SE RU JP **CN** | 09.2024





图 1

部件名称

- 1. 目镜护罩
- 2. 眼罩
- 3. 屈光度调节轮
- 4. 背带环
- 5. 调焦轮
- 6. 三脚架适配器 1/4" 接口
- 7. 物镜护罩

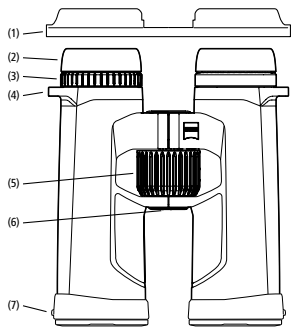

图 2



图 3

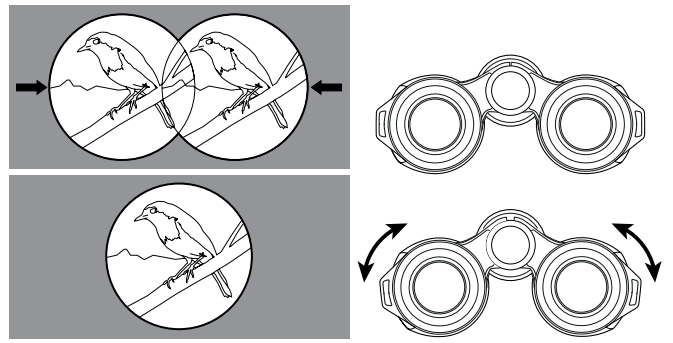

图 4

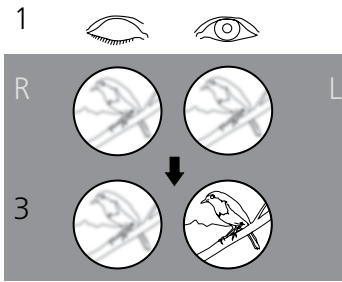

图 5

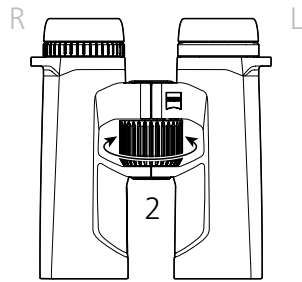

图 6

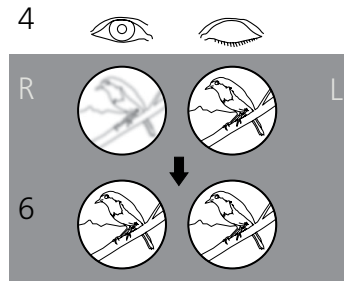

图 7

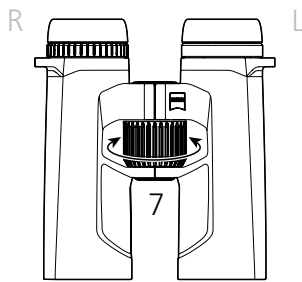

图 8

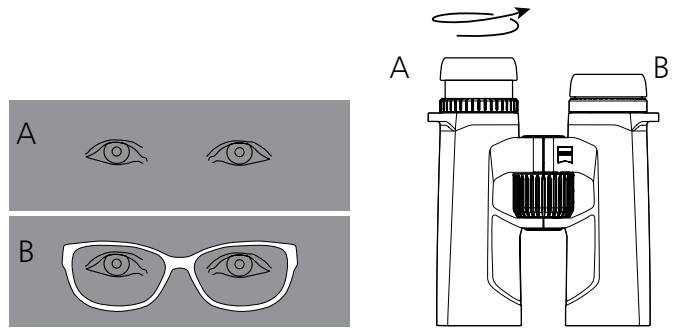

图 9



图 10

## 使用提示

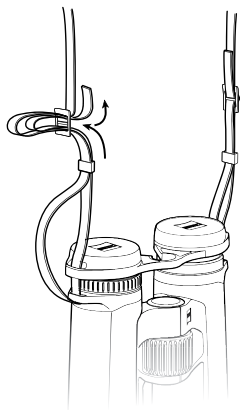
恭喜您购买新款 ZEISS SFL® 望远镜。ZEISS 望远镜以其超高的亮度和清晰的画面细节重现脱颖而出，能够再现高保真图像，让您尽享难忘体验。

卓越的光学性能、精细的做工、超长的使用寿命是 ZEISS 品牌产品一贯秉持的特点。请注意遵守以下使用提示，以确保您的产品达到最理想化的使用状态以及最长的使用寿命，让它忠实长久地陪伴在您左右。

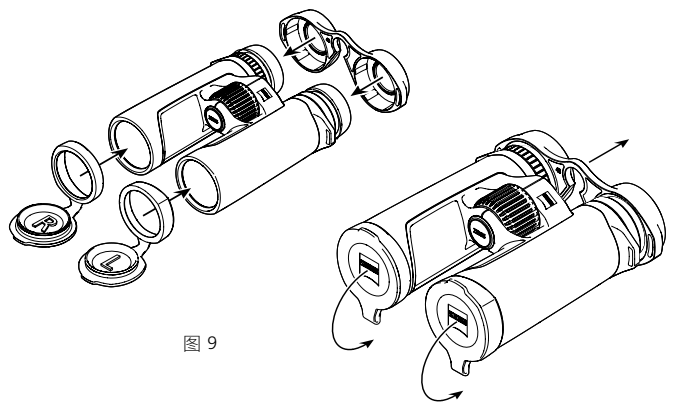

请注意安全提示，这些信息可以在以下位置找到：  
[www.zeiss.com/cop/safety](http://www.zeiss.com/cop/safety)



## 供货范围

产品	订货号	供货范围
8x30	52 30 23	望远镜 目镜护罩 物镜护罩
10x30	52 30 24	目镜护罩 背带
8x40	52 40 23	便携包，包括背带
10x40	52 40 24	镜头清洁布
8x50	52 50 23	快速指南 安全提示
10x50	52 50 24	
12x50	52 50 25	

## 根据眼距（瞳距）进行调整

请沿中轴线对折望远镜的两个镜筒，直至两个目镜的间距与您双眼的间距一致。如此，您即可获得适合您双眼的最佳图像。当双眼透过望远镜可以看到一个圆形的画面时，即表示已达到最佳眼距（图 2）。

## 调整图像锐度

该望远镜具有一个调焦轮和一个用于补偿屈光度的调节轮。调节时，请闭上右眼并通过调焦轮调节左镜筒中图像的锐度（图 3）。然后闭上左眼，并（如果需要）通过调节屈光度补偿再次调整右镜筒的图像锐度（图 4）。屈光度补偿调节轮带有含“+”和“-”符号的刻度，并刻有指标点作为参考点。如果您记住了您的个人设定，那么在使用任何一副望远镜时，您都能够快速地设定出您的屈光度补偿。

以不同距离进一步调节锐度时，只需旋转调焦轮（图 5）。

提示：请始终使用相同的对象调节两个图像的锐度！

## 调整眼罩，佩戴及不戴眼镜进行观察

不戴眼镜进行观察时，请将设备上的眼罩旋出。为此，需逆时针向上旋出眼罩，可选择将之旋转至最上方的锁止位置（图 6 - 图示 A）。

眼罩可锁止在四处位置：上下以及两个中间位置。通过此调节方法，可改变眼睛到出射光瞳的距离，故此可针对每位用户进行个性化调整。

佩戴眼镜进行观察时，请（顺时针）向下旋转眼罩，直至其位于最下方位置（图 6 - 图示 B）。

提示：如果继续逆时针旋转已经处于旋出状态的眼罩，则可拆下眼罩。这是特意设计的，参见“清洁与更换眼罩”。

## 清洁与更换眼罩

更换或清洁眼罩时，可将其从望远镜上完全拆下。如图 6 所示，请将眼罩旋出至最上方的锁止档位，再继续沿相同方向旋转一圈，直至将眼罩整个拆下。

眼罩清洁或更换完毕后，请顺时针旋转眼罩，直至将其完全旋到目镜上（参见“调整眼罩，佩戴及不戴眼镜进行观察”章节）。轻轻顺时针拉动眼罩后，其螺纹可卡入最下方位置。然后可按照您的使用习惯和需要，通过锁止档位设定眼睛与目镜间的距离。

## 安装背带和防护罩

背带、目镜护罩和物镜护罩均位于包装内。如图 7 所示，使用背带穿过背带环将此目镜护罩固定在望远镜上。

可以通过加长或缩短背带将背带长度调整至所需长度（图 8）。目镜护罩的另一侧也应按照相同的顺序进行操作（如果需要）。此外，您还可以自行判断是否仅在一侧固定目镜护罩。

目镜护罩上标有“L”代表左侧，“R”代表右侧，用于分别安装到左右镜筒（图 9）上。

## 目镜和物镜护罩的使用

目镜护罩套在眼罩上（图 9）。您可以保持您所需要的出瞳距离。使用望远镜之前，请摘下护罩（图 10）。

物镜护罩在安装好后可以永久留在望远镜上，只需在使用前将其打开（图 10）。

## 安装三脚架适配器<sup>1</sup>

ZEISS SFL 系列的望远镜与 ZEISS 三脚架适配器 1/4" 或 ZEISS Binofix 通用三脚架固定座一起使用，可以固定在任何标准的相机三脚架上。ZEISS 三脚架和三脚架适配器及其他配件的订货号，请查看“ZEISS SFL 的配件”章节。



## 保养和维护

该望远镜配有 ZEISS LotuTec® 涂层。借助特别平滑的表面及其强大的荷叶效应，性能出众的镜头表面保护层可显著减少镜头脏污。所有类型的污染物的附着减少，并且可以快速、轻松且无痕地清除。此外，LotuTec® 涂层还非常结实、耐磨。

如果镜头上有粗颗粒污物（如沙粒），请勿进行擦拭，而应将其从镜头上吹掉或者使用细毛刷进行清除。指纹可能会在一段时间后损坏镜头表面。这种情况下，清洁镜头表面最简单的方法是：对镜头呵气，然后使用洁净的镜头清洁布进行擦拭。存放时保持镜头外表面干燥且通风良好，有助于防止镜头出现霉菌层（尤其是在热带地区）。除此之外，ZEISS SFL 望远镜无需进行其他特别的保养。

橡胶涂层和外壳上的污染通常可以用温水、棉布轻轻摩擦去除。

## ZEISS SFL 的配件<sup>1</sup>

[www.zeiss.com/nature/binoculars/accessories](http://www.zeiss.com/nature/binoculars/accessories)

<sup>1</sup> 配件不包括在供货范围内。

## 售后服务、备件和保修



如果您对我们的服务或备件有任何疑问或者想要下载保修条件，请访问我们的网站：

[www.zeiss.com/nature/service](http://www.zeiss.com/nature/service)

如有其它疑问，请联系：

### ZEISS Customer Service

Carl Zeiss Sports Optics GmbH  
Gloelstr. 3-5, 35576 Wetzlar, 德国  
电话 +49 800 934 77 33  
电子邮箱 [consumerproducts@zeiss.com](mailto:consumerproducts@zeiss.com)

### ZEISS Customer Service USA

Carl Zeiss SBE, LLC  
Consumer Products  
1050 Worldwide Blvd.  
Hebron, KY 41048-8632, USA  
电话 +1-800-441-3005  
电子邮箱 [consumerservice.cop.us@zeiss.com](mailto:consumerservice.cop.us@zeiss.com)

## 技术数据

		<b>8x30</b>	<b>10x30</b>	<b>8x40</b>	<b>10x40</b>	<b>8x50</b>	<b>10x50</b>	<b>12x50</b>
放大倍率		8	10	8	10	8	10	12
有效的物镜直径	<b>mm</b>	30	30	40	40	50	50	50
出瞳直径	<b>mm</b>	3.75	3	5	4	6.25	5	4.2
黄昏系数		15.5	17.3	17.9	20	20	22.4	24.5
视野	<b>m/1000 m (ft/1000 yds)</b>	142 (426)	120 (360)	140 (420)	115 (345)	131 (393)	122 (366)	105 (315)
主观视角	<b>°</b>	63	65	60	62	58	66	68
近距离调整范围	<b>m (ft)</b>	1.5 (4.9)		1.5 (4.9)		1.8 (5.9)		
屈光度调整范围	<b>dpt</b>	±4		±4		±4		
出瞳距离	<b>mm</b>	18		18		20	18	
瞳距	<b>mm</b>	54-74		52-74		56-74		
棱镜系统		Schmidt-Pechan		Schmidt-Pechan		Schmidt-Pechan		
镀膜		LotuTec® / T*		LotuTec® / T*		LotuTec® / T*		
充氮处理		√		√		√		
防水	<b>mbar</b>	400		400		400		
工作温度	<b>°C (°F)</b>	-20/+55 (-4/+131)		-20/+55 (-4/+131)		-20/+55 (-4/+131)		
长度	<b>mm (in)</b>	120 (4.7)		144 (5.7)		160 (6.3)		
瞳距为 65 mm 时的宽度	<b>mm (in)</b>	107 (4.2)		114 (4.5)		133		
重量	<b>g (oz)</b>	460 (16.2)		640 (22.6)		855 (30.2)		872 (30.8)

保留因继续改进技术而更改规格和供货范围的权利。

**Carl Zeiss AG**  
Carl-Zeiss-Strasse 22  
73447 Oberkochen  
Germany

[www.zeiss.com/nature](http://www.zeiss.com/nature)